

**XPS**™

**PRŮVODCE INSTALACÍ**





# XPS™

## PRŮVODCE INSTALACÍ

Směrnice model: P09E

Směrnice typ: P09E002

# Poznámky a upozornění

 **POZNÁMKA:** POZNÁMKA označuje důležité informace, které vám pomohou počítač lépe využívat.

 **UPOZORNĚNÍ:** UPOZORNĚNÍ varuje před možným poškozením hardwaru nebo ztrátou dat a obsahuje pokyny, jak těmto problémům předejít.

 **VAROVÁNÍ:** VAROVÁNÍ upozorňuje na možnost poškození majetku a riziko úrazu nebo smrti.

Pokud jste zakoupili počítač Dell™ řady n, neplatí pro vás žádné odkazy na operační systém Microsoft® Windows® uvedené v této příručce.

Tato položka obsahuje technologii ochrany proti kopírování, která je chráněna patenty v USA a dalšími právy na duševní vlastnictví společnosti Rovi Corporation. Zpětná analýza a dekompilace je zakázána.

---

**Změna informací v tomto dokumentu bez předchozího upozornění vyhrazena.**

**© 2010 Dell Inc. Všechna práva vyhrazena.**

Jakékoli rozmnožování těchto materiálů bez písemného svolení společnosti Dell je přísně zakázáno.

Obchodní známky použité v textu: Dell™, logo DELL, XPS™ a DellConnect™ jsou ochranné známky společnosti Dell Inc.; Intel® a Centrino® jsou registrované ochranné známky a Core™ je ochranná známka společnosti Intel Corporation v USA a dalších zemích. Microsoft®, Windows® a logo tlačítka Start Windows  jsou buď ochranné známky nebo registrované ochranné známky společnosti Microsoft Corporation v USA a dalších zemích. Blu-ray Disc™ je ochranná známka organizace Blu-ray Disc Association. Bluetooth® je registrovaná ochranná známka společnosti Bluetooth SIG, Inc. a používaná společností Dell v rámci licence.

Ostatní ochranné známky a názvy mohou být v tomto dokumentu použity buď v souvislosti s organizacemi, které si na tyto známky a názvy činí nárok, nebo s jejich produkty. Společnost Dell Inc. si nečiní nárok na jiné ochranné známky a názvy, kromě svých vlastních.

# Obsah

<b>Instalace notebooku XPS . . . . .</b>	<b>7</b>	Nastavení 3D televize (volitelné) . . . . .	21
Před nastavením počítače . . . . .	7	Připojení k internetu (volitelné) . . . . .	23
Připojení adaptéru střídavého proudu . . . . .	8	<b>Používání notebooku XPS . . . . .</b>	<b>26</b>
Připojení síťového kabelu (volitelné) . . . . .	9	Prvky na pravém boku . . . . .	26
Stiskněte tlačítko napájení . . . . .	10	Prvky na levém boku . . . . .	30
Nastavení systému Microsoft Windows . . . . .	11	Prvky na zadní straně . . . . .	32
Vytvoření média pro obnovení systému (doporučeno) . . . . .	12	Prvky na horní straně notebooku a prvky na klávesnici . . . . .	34
Instalace karty SIM (volitelné) . . . . .	14	Kontrolky a indikátory stavu . . . . .	38
Povolení a zakázání bezdrátového připojení (volitelné) . . . . .	16	Zakázání nabíjení baterie . . . . .	39
Nastavení bezdrátového displeje (volitelné) . . . . .	18	Gesta pro dotykovou podložku . . . . .	40
Nastavení přijímače televizního signálu (volitelné) . . . . .	19	Klávesy pro ovládání multimédií . . . . .	42
Nastavení stereoskopického 3D zobrazení (volitelné) . . . . .	20	Funkce na liště ovládacích prvků . . . . .	44
		Používání optické jednotky . . . . .	46
		Prvky displeje . . . . .	48

## Obsah

Gesta pro dotykovou obrazovku (volitelné) . . . . .	50	<b>Použití nástrojů podpory . . . . .</b>	<b>72</b>
Vyjmutí a vložení baterie . . . . .	52	Centrum podpory společnosti Dell . . . . .	72
Softwarové funkce . . . . .	54	My Dell Downloads . . . . .	73
Dell DataSafe Online Backup . . . . .	55	Průvodce řešením potíží s hardwarem . . . . .	74
Technologie NVIDIA		Nástroj Dell Diagnostics . . . . .	74
Optimus (volitelné) . . . . .	56	<b>Obnovení operačního systému . . . . .</b>	<b>79</b>
NVIDIA 3DTV Play . . . . .	57	Obnovení systému . . . . .	80
Dell Stage . . . . .	61	Dell DataSafe Local Backup . . . . .	81
Senzor volného pádu . . . . .	63	Média pro obnovení systému . . . . .	83
<b>Odstraňování potíží . . . . .</b>	<b>64</b>	Dell Factory Image Restore . . . . .	84
Kódy zvukových signálů . . . . .	64	<b>Nápověda . . . . .</b>	<b>86</b>
Potíže s dotykovou obrazovkou . . . . .	65	Technická podpora a služby	
Potíže se sítí . . . . .	66	zákazníkům . . . . .	87
Problémy s napájením . . . . .	67	DellConnect . . . . .	87
Potíže s pamětí . . . . .	69	Online služby . . . . .	88
Zablokování a problémy se softwarem . . . . .	69	Automatizovaná služba	
		stavu objednávek . . . . .	89

Informace o produktech. . . . .	89
Vracení zboží za účelem záruční opravy nebo vrácení částky . . .	90
Než zavoláte . . . . .	91
Kontaktování společnosti Dell . . . . .	93
<b>Další informace a prostředky . . . .</b>	<b>94</b>
<b>Specifikace . . . . .</b>	<b>97</b>
<b>Příloha . . . . .</b>	<b>104</b>
Informace pro NOM neboli oficiální mexickou normu (pouze pro Mexiko) . . . . .	104
<b>Rejstřík. . . . .</b>	<b>105</b>





# Instalace notebooku XPS

Tato část obsahuje informace o nastavení notebooku Dell XPS.

## Před nastavením počítače

Při umístění počítače dbejte na to, aby byl zajištěn snadný přístup ke zdroji napájení a přiměřená ventilace a aby počítač ležel na rovném povrchu.

Omezené proudění vzduchu v okolí počítače může způsobit jeho přehřátí. Chcete-li předejít přehřátí počítače, ponechte na pravé a levé straně minimálně 5,1 cm volného místa. Když je počítač zapnutý, v žádném případě by neměl být umístěn v uzavřeném prostoru, jako je skříň nebo zásuvka.

 **VAROVÁNÍ:** Nezakrývejte větrací otvory. Dejte pozor, aby se do nich nedostaly žádné předměty a aby se v nich nehromadil prach. Spuštěný počítač Dell nenechávejte v prostředí bez dostatečného proudění vzduchu, například v uzavřeném kufříku nebo na kobercích či předločkách. Při nedostatečném proudění vzduchu hrozí poškození počítače, snížení jeho výkonnosti nebo požár. Když se počítač zahřívá, zapne se ventilátor. Zvuk ventilátoru je běžný a nenaznačuje žádný problém s ventilátorem ani s počítačem.

 **UPOZORNĚNÍ:** Těžké nebo ostré objekty položené na počítač mohou způsobit jeho trvalé poškození.

## Připojení adaptéru střídavého proudu

Kabel adaptéru střídavého proudu připojte jedním koncem k počítači a druhým koncem do elektrické zásuvky nebo přepěťového chrániče.

**VAROVÁNÍ:** Adaptér střídavého proudu lze připojit k elektrickým zásuvkám kdekoli na světě. Konektory a rozpojovací kabely se však mohou v jednotlivých zemích lišit. Použitím neodpovídajícího kabelu nebo jeho nesprávným připojením do zásuvky můžete způsobit požár nebo poškodit počítač.

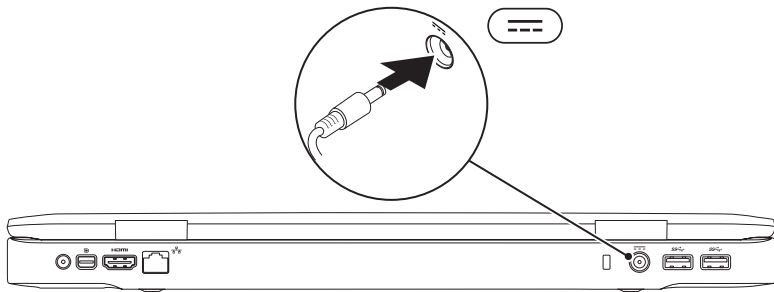

## Připojení síťového kabelu (volitelné)

Používáte-li připojení k síti pomocí kabelu, připojte síťový kabel.

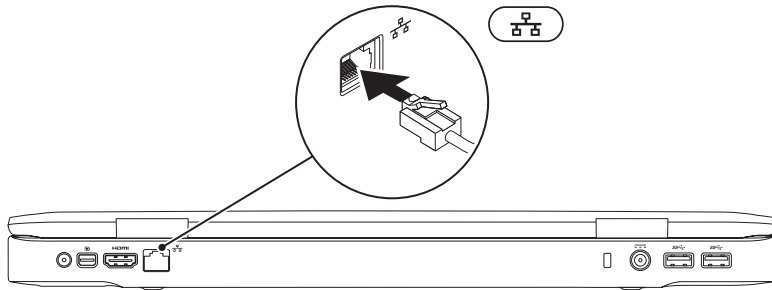



## Stiskněte tlačítko napájení



## Nastavení systému Microsoft Windows

Počítač Dell již obsahuje nainstalovaný operační systém Microsoft Windows. Při prvním spuštění je třeba systém Windows nastavit. Můžete tak učinit podle instrukcí na obrazovce. Tyto kroky je nutné dodržet a jejich provedení může určitou dobu trvat. Jednotlivé obrazovky nastavení systému Windows vás provedou různými postupy, jako je např. přijetí licenční smlouvy, nastavení předvoleb a nastavení připojení k Internetu.

 **UPOZORNĚNÍ:** Proces nastavení operačního systému nepřerušujte. Pokud proces přerušíte, počítač nemusí být použitelný a bude nutné operační systém znovu nainstalovat.

 **POZNÁMKA:** Výkon počítače je možné optimalizovat stažením a instalací nejnovějšího systému BIOS a ovladačů, které jsou dostupné na webových stránkách **support.dell.com**.

 **POZNÁMKA:** Další informace o operačním systému a funkcích naleznete na webových stránkách **support.dell.com/MyNewDell**.

## Vytvoření média pro obnovení systému (doporučeno)

 **POZNÁMKA:** Médium pro obnovení systému je vhodné vytvořit ihned po nastavení systému Microsoft Windows.

Média pro obnovení systému mohou být využita pro obnovení stavu počítače, ve kterém byl zakoupen, a to při zachování datových souborů (bez nutnosti použít disk s *operačním systémem*). Média pro obnovení systému je možné využít, pokud změny v hardwaru, softwaru, ovladačích nebo ostatních systémových nastaveních způsobily nežádoucí stav počítače.

K vytvoření média pro obnovení systému budete potřebovat:

- Nástroj Dell DataSafe Local Backup
- USB disk s minimální kapacitou 8 GB nebo disk DVD-R/DVD+R/Blu-ray

 **POZNÁMKA:** Nástroj Dell DataSafe Local Backup nepodporuje přepisovatelná média (RW).

Vytvoření média pro obnovení systému:

1. Ujistěte se, že je připojen adaptér střídavého proudu (viz kapitola „Připojení adaptéru střídavého proudu“ na straně 8).
2. Vložte do počítače disk nebo disk USB.
3. Klikněte na tlačítko **Start**  → **Všechny programy** → **Dell DataSafe Local Backup**.
4. Klikněte na možnost **Vytvořit média pro obnovení systému**.
5. Postupujte podle pokynů na obrazovce.

 **POZNÁMKA:** Informace o obnově operačního systému pomocí médií pro obnovení systému naleznete v části „Médium pro obnovení systému“ na stránce 83.

## Instalace karty SIM (volitelné)

 **POZNÁMKA:** Instalace karty SIM není povinná, používáte-li k přístupu na Internet kartu EVDO.

 **POZNÁMKA:** Chcete-li nastavit a sledovat digitální televizi ISDB-T v Japonsku, je nutné nainstalovat mini kartu B-CAS do slotu karty SIM.

Pokud do počítače nainstalujete kartu SIM (Subscriber Identity Module), získáte možnost připojení k Internetu. Chcete-li mít přístup k internetu, musíte být v dosahu sítě svého mobilního operátora.

Postup při instalaci karty SIM:

1. Vypněte počítač.
2. Vyměňte baterii (viz kapitola „Vyjmutí a výměna baterie“ na straně 52).
3. Do slotu pro karty SIM v přihrádce pro baterii zasuňte kartu SIM.
4. Vraťte baterii na místo (viz kapitola „Vyjmutí a výměna baterie“ na straně 52).
5. Zapněte počítač.

Chcete-li kartu SIM vyjmout, zatlačte na ni a vysuňte ji.



- 1 Karta SIM
- 2 Příhrádka pro baterii
- 3 Slot pro karty SIM

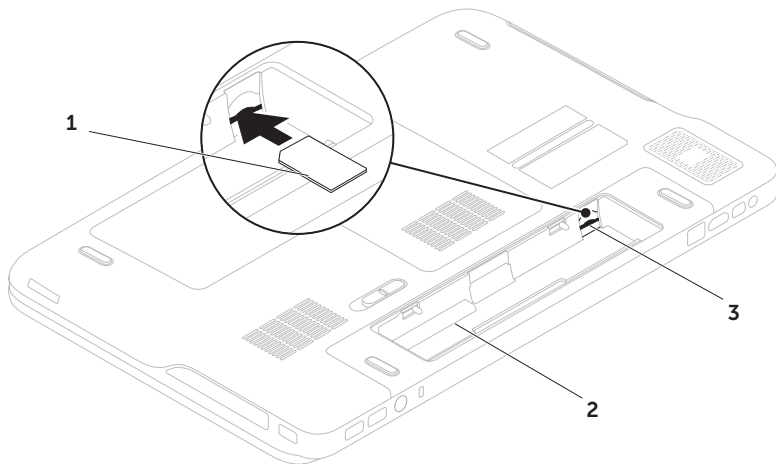

## Povolení a zakázání bezdrátového připojení (volitelné)

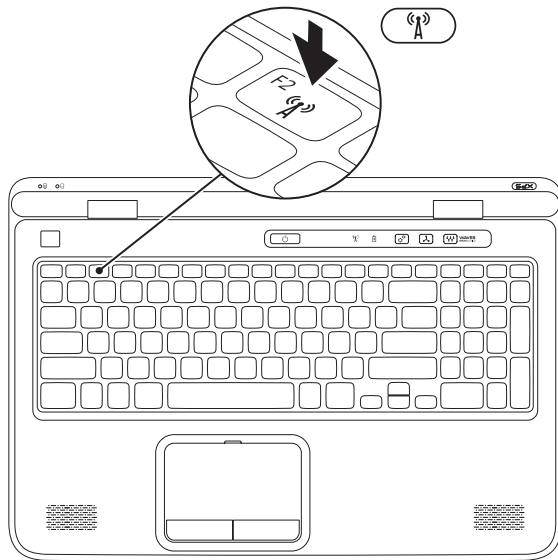

Povolení a zakázání bezdrátového připojení:

1. Počítač musí být zapnutý.
2. Na klávesnici stiskněte tlačítka <Fn><F2>. Na obrazovce se zobrazí aktuální stav bezdrátového připojení.

Bezdrátové připojení povoleno



Bezdrátové připojení zakázáno



3. Dalším stisknutím tlačítek <Fn><F2> bezdrátovou síť povolíte, nebo naopak zakážete.

**POZNÁMKA:** Stisknutím tlačítek <Fn><F2> můžete rychle vypnout všechna bezdrátová připojení (WiFi a Bluetooth), například když jste o to požádáni v letadle.

## Nastavení bezdrátového displeje (volitelné)

 **POZNÁMKA:** Funkce bezdrátového displeje nemusí být podporována na všech počítačích. Informace o hardwaru a softwaru potřebném pro nastavení bezdrátového displeje naleznete na stránkách [www.intel.com](http://www.intel.com).

Funkce bezdrátového displeje Intel vám umožňuje sdílet displej počítače s televizorem bez použití kabelů. Před nastavením bezdrátového displeje musíte k televizoru připojit adaptér bezdrátového displeje.

 **POZNÁMKA:** Adaptér bezdrátového připojení není součástí dodaného počítače a je nutné ho zakoupit samostatně.

Jestliže váš počítač podporuje funkci bezdrátového displeje, na pracovní ploše Windows se zobrazí ikona bezdrátového displeje .

Nastavení bezdrátového displeje:

1. Zapněte počítač.
2. Zkontrolujte, že je povolena bezdrátová síť (viz část „Povolení a zakázání bezdrátového připojení (volitelné)“ na straně 16).
3. Připojte k televizoru adaptér bezdrátového displeje.
4. Zapněte televizor.
5. Vyberte odpovídající zdroj videa pro televizi, například HDMI1, HDMI2 nebo S-Video.
6. Dvakrát klikněte na ikonu Bezdrátové připojení Intel  na ploše. Zobrazí se okno **Bezdrátové připojení Intel**.
7. Vyberte volbu **Vyhledat dostupné displeje**.
8. V seznamu **Zjištěné bezdrátové displeje** vyberte adaptér bezdrátového displeje
9. Zadejte bezpečnostní kód, který se zobrazí na televizi.

Povolení bezdrátového displeje:

1. Dvakrát klikněte na ikonu Bezdrátové připojení Intel  na ploše. Zobrazí se okno **Bezdrátové připojení Intel**.
2. Vyberte volbu **Připojit ke stávajícímu adaptéru**.

 **POZNÁMKA:** Můžete si stáhnout a nainstalovat nejnovější ovladač pro nástroj „Intel Wireless Display Connection Manager“, který je k dispozici na stránkách webu **support.dell.com**.

 **POZNÁMKA:** Více informací o bezdrátovém displeji najdete v příručce k adaptéru k bezdrátovému displeji.

## Nastavení přijímače televizního signálu (volitelné)

 **POZNÁMKA:** Dostupnost přijímače televizního signálu se může v závislosti na oblasti lišit.

Nastavení přijímače televizního signálu:

1. Pokud jste dosud nevložili kartu mini B-CAS do slotu karty SIM v počítači (pouze pro Japonsko), vypněte počítač a kartu vložte.
2. Připojte kabel televizní/digitální antény nebo síťového adaptéru ke konektoru vstupu antény na počítači.
3. Zapněte počítač.
4. Klikněte na tlačítko **Start**  → **Všechny programy** → **Windows Media Center** → **Úlohy** → **Nastavení** → **TV**.
5. Postupujte podle pokynů na obrazovce.

## Nastavení stereoskopického 3D zobrazení (volitelné)

 **POZNÁMKA:** Další informace o používání brýlí NVIDIA 3D Vision glasses (volitelné), naleznete v *uživatelské příručce NVIDIA 3D Vision* na stránkách [support.dell.com/manuals](http://support.dell.com/manuals).

Stereoskopické 3D zobrazení vám umožní zobrazit 3D obsah s dobře viditelnými hloubkami.

1. Pravým tlačítkem myši klikněte na plochu a vyberte možnost **Ovládací panel NVIDIA**.
2. V okně **Ovládací panel NVIDIA** kliknutím na možnost **Stereoskopické 3D zobrazení** rozbalte položky pro výběr (pokud již nejsou rozbalené) a klikněte na možnost **Nastavit stereoskopické 3D zobrazení**.
  - a. Zaškrtněte políčko **Povolit stereoskopické 3D zobrazení**.
  - b. V rozevírací nabídce **Typ stereoskopického 3D zobrazení** vyberte možnost **Notebook Dell 3D Vision**.

 **POZNÁMKA:** Pokud v nabídce **Typ stereoskopického 3D zobrazení** vidíte možnost **Přehrát 3D televizi**, displej počítače nepodporuje stereoskopické 3D zobrazení. Obsah ve stereoskopickém 3D zobrazení můžete zobrazit po připojení počítače k 3D televizi. Více informací najdete v části „Nastavení 3D televize (volitelné)“ na stránce 21.

- c. V rozevírací nabídce **Otestovat stereoskopické 3D zobrazení** vyberte možnost **Spustit průvodce instalací**. Zobrazí se průvodce nastavením technologie NVIDIA 3D Vision.
3. Podle pokynů na obrazovce nastavení dokončete.

 **POZNÁMKA:** Pokud během sledování zobrazení 3D pocítíte nepohodlí, přestaňte sledovat displej, sundejte 3D brýle a odpočiňte si.

## Nastavení 3D televize (volitelné)

- ✎ **POZNÁMKA:** Informace o tom, zda vaše televize podporuje funkce 3D dostupné v počítači, najdete v části **Systémové požadavky** na adrese [www.nvidia.com/3dtv](http://www.nvidia.com/3dtv).

Pomocí kabelu HDMI připojte počítač k 3D televizi.

- ✎ **POZNÁMKA:** Kabel HDMI přenáší audio i video signál.

### 1. Nastavení 3D televize HDMI 1.4:

- a. Přejděte do nabídky nastavení 3D na televizi.
- b. Nastavte režim 3D na **Automatický**.
- c. Nastavte pořadí zobrazení obrazu na pravém a levém oku na **výchozí** nebo **normální**.

- ✎ **POZNÁMKA:** Neměňte nastavení pořadí při používání aplikace NVIDIA 3DTV Play, neboť tato aplikace ovládá časování brýlí.

- ✎ **POZNÁMKA:** Pokud na televizi nevidíte celou plochu systému Windows, použijte nastavení 3D na televizi a snižte rozlišení displeje.

- ✎ **POZNÁMKA:** Více informací o konfiguraci nastavení 3D najdete v dokumentaci dodané s televizí.

### 2. Nastavení televize jako primárního zobrazovacího zařízení:

- a. Pravým tlačítkem myši klikněte na plochu a vyberte možnost **Ovládací panel NVIDIA**.
- b. V okně **Ovládací panel NVIDIA** kliknutím na možnost **Zobrazovací zařízení** rozbalte položky pro výběr (pokud již nejsou rozbalené) a klikněte na možnost **Nastavit více zobrazovacích zařízení**.
- c. V části **Ověřit konfiguraci zobrazovacího zařízení** klikněte pravým tlačítkem na možnost 3D televize a vyberte možnost **Nastavit jako primární zobrazovací zařízení systému Windows**.

### 3. Nastavení aplikace NVIDIA 3DTV Play:

- a. V okně **Ovládací panel NVIDIA** kliknutím na možnost **Stereoskopické 3D zobrazení** rozbalte položky pro výběr (pokud již nejsou rozbalené) a klikněte na možnost **Nastavit stereoskopické 3D zobrazení**.
- b. Zaškrtněte políčko **Povolit stereoskopické 3D zobrazení**. Zobrazí se průvodce nastavením aplikace 3DTV Play.
- c. Zkontrolujte, že se na ovládacím panelu zobrazilo logo aplikace 3DTV Play.

### 4. Změna rozlišení pracovní plochy tak, aby odpovídala rozlišení typu 3D obsahu:

- a. V okně **Ovládací panel NVIDIA** kliknutím na možnost **Zobrazovací zařízení** rozbalte položky pro výběr (pokud již nejsou rozbalené) a klikněte na možnost **Změnit rozlišení**.
- b. Pro hraní 3D her v režimu HD 3D nastavte rozlišení na **720p, 1280x720** a obnovovací kmitočet na **60/59 Hz**.

- c. Pro přehrávání Blu-ray 3D v režimu HD 3D nastavte rozlišení na **1080p, 1920x1080** a obnovovací kmitočet na **24/23 Hz**.

 **POZNÁMKA:** U televizí používajících systém PAL s obnovovacím kmitočetem 50 Hz nebo 100 Hz nebo systém NTSC s obnovovacím kmitočetem 60 Hz nebo 120 Hz nastavte rozlišení na **720p** a obnovovací kmitočet na **60/59 Hz**.

 **POZNÁMKA:** Herní výkon může v režimu HD 3D klesnout, i když je aplikace 3DTV Play zakázána. Chcete-li zvýšit výkon na maximum, zakažte aplikaci 3DTV Play a vyberte režim HD nebo SD.

5. Přehráním videa, hry nebo hudby a úpravou hlasitosti zkontrolujte zvuk HDMI na televizi.

 **POZNÁMKA:** Více informací o 3D televizi najdete v části „NVIDIA 3DTV Play“ na stránce 57.



## Připojení k internetu (volitelné)

Chcete-li se připojit k internetu, budete potřebovat externí modem nebo síťové připojení a poskytovatele připojení k Internetu (ISP).

Jestliže není externí modem USB nebo adaptér sítě WLAN součástí vaší původní objednávky, můžete si je zakoupit na adrese **dell.com**.

### Nastavení připojení pomocí kabelu

- Používáte-li vytáčené připojení, před nastavením připojení k internetu připojte telefonní kabel k volitelnému externímu modemu USB a do telefonní přípojky ve stěně.
- Pokud využíváte připojení prostřednictvím modemu DSL, kabelového nebo satelitního modemu, obraťte se na svého poskytovatele připojení k internetu nebo operátora mobilních telefonních služeb a vyžádejte si pokyny pro připojení.

Nastavení připojení k Internetu pomocí kabelu dokončíte podle pokynů v části „Nastavení připojení k internetu“ na straně 24.

## Nastavení bezdrátového připojení k internetu

 **POZNÁMKA:** Postup nastavení bezdrátového směrovače naleznete v dokumentaci, která k němu byla dodána.

Aby bylo možné používat bezdrátové připojení k internetu, je třeba se připojit k bezdrátovému směrovači.

Nastavení připojení k bezdrátovému směrovači:

1. Zkontrolujte, zda je v počítači povoleno bezdrátové připojení (viz část „Povolení a zakázání bezdrátového připojení (volitelné)“ na straně 16).
2. Uložte a zavřete všechny otevřené soubory a ukončete všechny otevřené programy.
3. Klikněte na tlačítko **Start**  → **Ovládací panely**.
4. Do pole vyhledávání napište **síť** a klikněte na možnost **Centrum síťových připojení a sdílení** → **Připojit k síti**.
5. Podle pokynů na obrazovce nastavení dokončete.

### Nastavení připojení k internetu

Poskytovatelé služeb připojení k internetu a jejich nabídky se v jednotlivých zemích liší. Informace o nabídce připojení k internetu ve vaší zemi získáte od místního poskytovatele.

Pokud se k internetu stále nemůžete připojit, ale v minulosti jste se již připojili úspěšně, mohlo dojít k výpadku připojení ze strany poskytovatele. Obráťte se na poskytovatele služeb internetu a informujte se o stavu služby nebo se pokuste o připojení později.

Informace o svém poskytovateli připojení mějte neustále k dispozici. Jestliže nemáte poskytovatele služeb připojení k internetu, můžete jej získat pomocí průvodce **připojením k internetu**.

Nastavení připojení k internetu:

1. Uložte a zavřete všechny otevřené soubory a ukončete všechny otevřené programy.
2. Klikněte na tlačítko **Start**  → **Ovládací panely**.
3. Do pole hledání napište **síť** a klikněte na možnost **Centrum síťových připojení a sdílení** → **Nastavit nové připojení nebo síť** → **Připojit k internetu**.

Zobrazí se okno **Připojit k Internetu**.

-  **POZNÁMKA:** Jestliže nevíte, který typ připojení máte vybrat, klikněte na položku **Chci pomoc při výběru** nebo se obraťte na svého poskytovatele připojení.
4. Chcete-li dokončit nastavení, pokračujte podle pokynů na obrazovce a použijte informace od svého poskytovatele připojení.





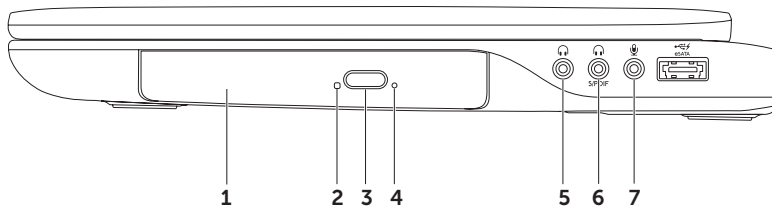

# Používání notebooku XPS

V této části najdete informace o funkcích dostupných ve notebooku Dell XPS.

## Prvky na pravém boku



- 
- 1 Optická jednotka** – slouží k přehrávání disků CD, DVD nebo Blu-ray nebo záznamu na tyto disky (volitelné). Další informace naleznete v části „Používání optické jednotky“ na straně 46.
  - 2 Kontrolka optické jednotky** – bliká, když stisknete tlačítko pro vysunutí optické jednotky, nebo když vložíte disk a jednotka ho načítá.
  - 3 Tlačítko pro vysunutí optické jednotky** – po jeho stisknutí se otevře přihrádka optické jednotky.
  - 4 Otvor pro nouzové vysunutí** – slouží k otevření přihrádky optické jednotky v případě, že se neotevře po stisknutí tlačítka pro vysunutí. Další informace naleznete v části „Použití otvoru pro nouzové vysunutí“ na straně 46.
- 
-  **5 Zvukový výstup/konektor pro připojení sluchátek** – slouží k připojení sluchátek nebo napájených reproduktorů či audio systému.
  -  **6 Kombinovaný konektor pro připojení sluchátek/digitální S/PDIF** – slouží k připojení zesilovačů, reproduktorů nebo televizí pro digitální výstup zvuku. Lze použít také k připojení sluchátek.  
**POZNÁMKA:** Chcete-li připojit kabel S/PDIF, je třeba použít adaptér S/PDIF (mini-TOSLINK). Adaptér S/PDIF (mini-TOSLINK) není součástí dodaného počítače a je nutné ho zakoupit samostatně.
  -  **7 Konektor pro vstup zvuku/mikrofonu** – slouží k připojení mikrofonu nebo vstupních signálů, které se mohou používat u programů pro zpracování zvuku.
- 

 **POZNÁMKA:** S použitím tří zvukových konektorů (5, 6 a 7) nebo konektoru S/PDIF (6) lze nastavit kanálové reproduktory 5.1.

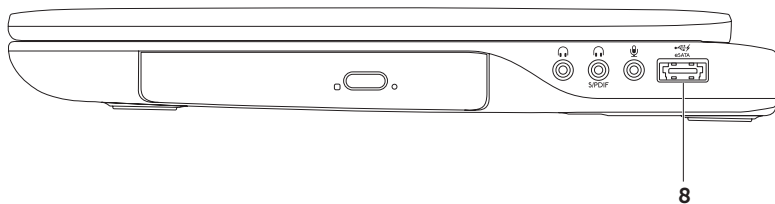

- 
- 8  **Kombinovaný konektor eSATA/USB s funkcí USB PowerShare** – slouží k připojení kompatibilních úložných zařízení eSATA (jako jsou například externí pevné disky nebo optické jednotky) nebo zařízení USB (jako je myš, klávesnice, tiskárna, externí jednotka nebo přehrávač MP3). Funkce USB PowerShare zajišťuje, že můžete zařízení USB napájet, když je počítač zapnutý, vypnutý nebo v režimu spánku.

**POZNÁMKA:** Když je počítač vypnutý nebo v režimu spánku, nemusí být některá zařízení USB napájena. V takových případech je nutné k nabíjení zařízení zapnout počítač.

**POZNÁMKA:** Pokud během nabíjení zařízení USB počítač vypnete, zařízení se přestane nabíjet. Chcete-li v nabíjení pokračovat, zařízení USB odpojte a znovu připojte.

**POZNÁMKA:** Pokud zbývá pouze 10 % z celkové kapacity baterie, funkce USB PowerShare se automaticky vypne.

---

## Prvky na levém boku

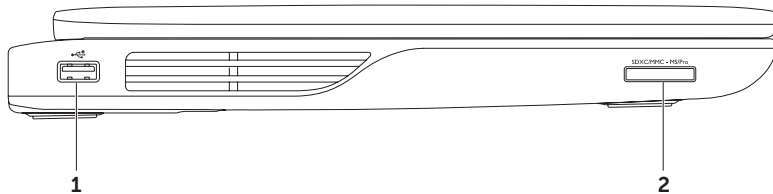

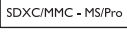

- 
- 1  **Konektor USB 2.0** – slouží k připojení zařízení USB, jako je myš, klávesnice, tiskárna, externí pevný disk nebo MP3 přehrávač.

- 
- 2  **Čtečka karet 9-v-1** – nabízí rychlý a pohodlný způsob, jak zobrazovat a sdílet digitální fotografie, hudbu, videa a dokumenty uložené na paměťových kartách. Informace k podporovaným paměťovým kartám naleznete „Specifikace“ na straně 97.

**POZNÁMKA:** Tento počítač je dodáván s plastovou záslepkou ve slotu pro rozšiřující karty. Záslepka chrání nepoužité sloty před prachem a jinými nečistotami. Záslepku si uchovejte pro případ, kdy nebude v zásuvce nainstalována žádná paměťová karta. Záslepky z jiných počítačů nemusejí být s tímto počítačem kompatibilní.

---

## Prvky na zadní straně

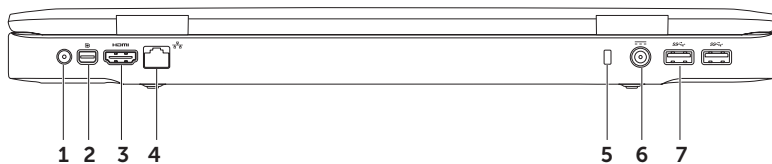

- 
- 1 Konektor vstupu antény (pouze u podporovaných modelů)** – slouží k připojení externí antény (je součástí balení) nebo koaxiálního kabelu (adaptér je součástí balení) ke sledování programů za použití televizní karty (volitelné).

---

  -  **Konektor rozhraní Mini-DisplayPort** – standardní konektor digitálního rozhraní, který podporuje externí monitory a projektory s rozhraním DisplayPort.

---

  -  **Konektor HDMI** – po připojení k televizi umožňuje přenos jak prostorového audiosignálu 5.1, tak i videosignálu.  
**POZNÁMKA:** Připojíte-li konektor k monitoru, bude čten pouze videosignál.

---

  -  **Sít'ový konektor** – slouží k připojení počítače k síti nebo širokopásmovému zařízení, pokud používáte připojení pomocí kabelu.

---

  - 5 Slot pro bezpečnostní kabel** – pomocí tohoto slotu lze k počítači připojit běžně dostupný bezpečnostní kabel.  
**POZNÁMKA:** Před zakoupením bezpečnostního kabelu se ujistěte, že jej lze použít se slotem pro bezpečnostní kabel v počítači.

---

  -  **Konektor adaptéru střídavého proudu** – připojuje se k adaptéru střídavého proudu, který napájí počítač a nabíjí baterii.

---

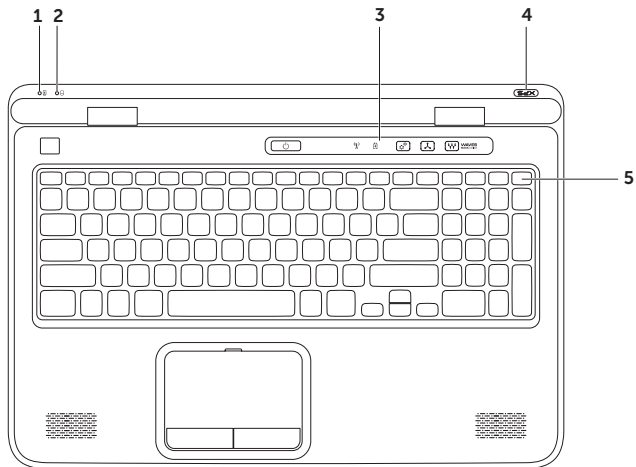

  -  **Konektory USB 3.0 (2)** – slouží k připojení zařízení USB, jako je myš, klávesnice, tiskárna, externí pevný disk nebo MP3 přehrávač. Zajišťuje rychlejší přenos dat mezi počítačem a zařízení USB.
-

## Prvky na horní straně notebooku a prvky na klávesnici



- 
-  **Indikátor stavu baterie** – označuje stav nabití baterie. Další informace o indikátoru stavu baterie naleznete v části „Kontrolky a indikátory stavu“ na straně 38.

---

  -  **Indikátor aktivity pevného disku** – svítí, pokud počítač načítá nebo zapisuje data. Stálé bílé světlo signalizuje aktivitu pevného disku.  
 **UPOZORNĚNÍ: Chcete-li předejít ztrátě dat, nevypínejte počítač, pokud indikátor aktivity pevného disku svítí.**







---

  - Ovládací panel** – najdete na něm vypínač, indikátory stavu a prvky pro dotykové ovládání. Další informace o této liště ovládacích prvků naleznete v části „Funkce na liště ovládacích prvků“ na straně 44.

---

  - Kontrolka loga XPS**– kontrolka na logu XPS označuje stav napájení. Další informace o kontrolce loga naleznete v části „Kontrolky a indikátory stavu“ na straně 38.

---

  - Řada funkčních kláves** – obsahuje klávesy pro povolení dvou displejů |, povolení bezdrátového připojení , zvýšení ▲ a snížení jasu ▼, povolení dotykové podložky  a multimediální klávesy.  
Další informace o multimediálních klávesách naleznete v části „Klávesy pro ovládání multimédií“ na straně 42.

---

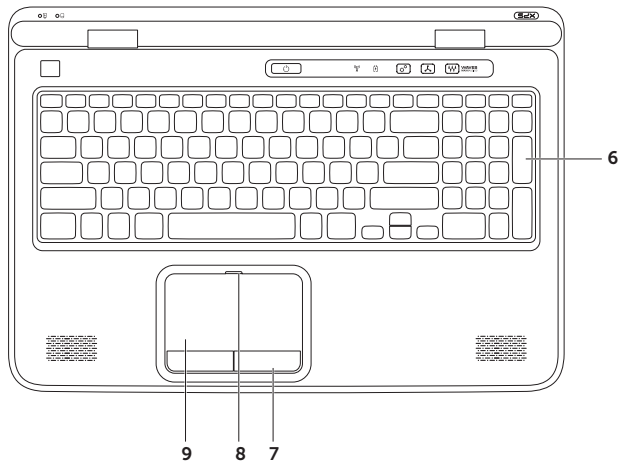

---

**6 Klávesnice/klávesnice s podsvícením (volitelná)** – pokud jste zakoupili volitelnou klávesnici s podsvícením, je na klávese F6 ikona podsvícení klávesnice . Volitelná klávesnice s podsvícením bude v tmavých prostředích snadno viditelná díky rozsvíceným symbolům na klávesách.



**Nastavení jasu podsvícení klávesnice** – stisknutím klávesy <Fn><F6> můžete přepínat mezi třemi možnostmi podsvícení (v daném pořadí):

- Poloviční jas podsvícení klávesnice
- Plný jas podsvícení klávesnice
- Bez podsvícení

---

**7 Tlačítka dotykové podložky (2)** – provádí stejné operace jako levé a pravé tlačítko myši.

---

**8 Indikátor stavu dotykové podložky** – pokud je dotyková podložka vypnutá, svítí.

---

**9 Dotyková podložka** – zastupuje myš. Umožňuje pohybovat kurzorem, přetahovat vybrané objekty a klepnutím na podložku provádět kliknutí levým tlačítkem.

Dotyková podložka podporuje funkce **posouvání, rychlý pohyb, přiblížení a otáčení**.

Chcete-li změnit nastavení dotykové podložky, dvakrát klikněte na ikonu **Synaptics Pointing Device** v oznamovací oblasti na ploše. Další informace naleznete v části „Gesta pro dotykovou podložku“ na straně 40.

**POZNÁMKA:** Chcete-li povolit nebo zakázat dotykovou podložku, stiskněte na klávesnici klávesy <Fn><F3>.

---

## Kontrolky a indikátory stavu

### Indikátor stavu baterie

	Stav indikátoru	Stav počítače	Stav nabití baterie
<b>Adaptér střídavého proudu</b>	Svítil bíle	Zapnuto/pohotovostní režim/vypnuto/hibernace	Nabíjení
	Vypnuto	Zapnuto/pohotovostní režim/vypnuto/hibernace	Plně nabitá
<b>Baterie</b>	Svítil žlutě	Zapnuto/pohotovostní režim	Nízká kapacita nabití baterie (<= 10 %)
	Vypnuto	Zapnuto/pohotovostní režim/vypnuto/hibernace	Nenabíjí se

### Kontrolka vypínače nebo Kontrolka loga XPS

Stav indikátoru	Stav počítače
Svítil bíle	Zapnuto
Bliká bíle	Pohotovostní režim
Vypnuto	Vypnuto/hibernace

 **POZNÁMKA:** Informace o problémech s napájením najdete v části „Problémy s napájením“ na straně 67.



## Zakázání nabíjení baterie

O zakázání funkce nabíjení baterie můžete být požádáni na palubě letadla. Rychlé zakázání funkce nabíjení baterie:

1. Počítač musí být zapnutý.
2. Klikněte na tlačítko **Start** .
3. Do pole vyhledávání napište *Možnosti napájení* a stiskněte klávesu <Enter>.
4. V okně **Možnosti napájení** klikněte na možnost **Měřič baterie Dell**.
5. V okně **Nastavení baterie** klikněte na možnost **Vypnout nabíjení baterie** a poté klikněte na tlačítko **OK**.

 **POZNÁMKA:** Nabíjení baterie lze zakázat také v nástroji Nastavení systému (BIOS).

## Gesta pro dotykovou podložku

### Posouvání

Umožňuje procházet obsah. Funkce posouvání zahrnuje:

**Svislé posouvání** – v aktivním okně se můžete posouvat nahoru a dolů.

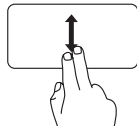

K vybranému objektu se posunete pohybem dvou prstů nahoru nebo dolů.

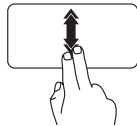

Rychlým posunutím dvou prstů nahoru nebo dolů aktivujete automatické svislé posouvání.

Klepnutím na dotykovou podložku automatický posun ukončíte.

**Vodorovné posouvání** – v aktivním okně se můžete posouvat vlevo a vpravo.

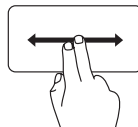

K vybranému objektu se posunete pohybem dvou prstů doleva nebo doprava.

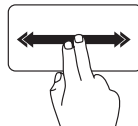

Automatické vodorovné posouvání aktivujete rychlým posunutím dvou prstů vlevo nebo vpravo.

Klepnutím na dotykovou podložku automatický posun ukončíte.

### Rychlý pohyb

Umožňuje listovat obsahem dopředu nebo zpět podle směru rychlého pohybu.

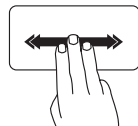

Rychlým posunutím tří prstů v požadovaném směru budete listovat obsahem v aktivním okně.

## Přiblížení

Umožňuje přiblížit nebo oddálit obsah obrazovky. Funkce přiblížení zahrnuje:

**Stažení** – umožňuje zvětšování a zmenšování vzájemným přiblížením nebo oddálením dvou prstů na dotykové podložce.

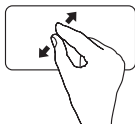

Zvětšení:  
Oddálením dvou prstů od sebe zvětšíte aktivní okno.

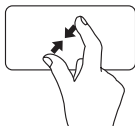

Zmenšení:  
Přiblížením dvou prstů k sobě zmenšíte aktivní okno.

## Otáčení

Umožňuje otáčet aktivní obsah na obrazovce. Funkce otáčení zahrnuje:

**Točení** – umožňuje otáčet aktivní obsah pomocí dvou prstů, z nichž jeden je opřen o dotykovou podložku a druhý se otáčí.



Palcem nehýbejte a ukazováčkem pohybujte po oblouku vlevo nebo vpravo. Zvolený prvek se bude otáčet po nebo proti směru hodinových ručiček.

## Klávesy pro ovládání multimédií

Klávesy pro ovládání multimédií se nacházejí v řadě funkčních kláves na klávesnici. Chcete-li použít ovládací prvky multimédií, stiskněte příslušnou klávesu. Klávesy pro ovládání multimédií lze nastavit pomocí nástroje **Nastavení systému** (BIOS) nebo v **Centru nastavení mobilních zařízení**.

### Nastavení systému



1. Stisknutím klávesy <F2> během testu POST (Power On Self Test) přejdete do nástroje nastavení systému (BIOS).
2. V části **Chování funkčních kláves** vyberte možnost **Nejprve multimediální klávesa** nebo **Nejprve funkční klávesa**.

**Nejprve funkční klávesa** – toto je výchozí možnost. Stisknutím funkční klávesy spustíte přiřazenou funkci. Multimediální funkce vyžaduje současné stisknutí klávesy <Fn> a dané multimediální klávesy.

**Nejprve multimediální klávesa** – stisknutím kterékoli multimediální klávesy provedete odpovídající multimediální akci. Chcete-li spustit funkci, stiskněte klávesu <Fn> + požadovanou funkční klávesu.

 **POZNÁMKA:** Možnost **Nejprve multimediální klávesa** je aktivní pouze v operačním systému.

### Centrum nastavení mobilních zařízení

1. Stisknutím tlačítek < ><X> nebo ovladače Centra nastavení mobilních zařízení  na ovládací liště spustíte Centrum nastavení mobilních zařízení.
2. V části **Řada funkčních kláves** vyberte možnost **Funkční klávesa** nebo **Multimediální klávesa**.



---

 Přehrání předchozí skladby nebo kapitoly

---

 Přehrát nebo pozastavit přehrávání

---

 Přehrání následující skladby nebo kapitoly

---

 Snížení hlasitosti

---

 Zvýšení hlasitosti

---

 Ztlumení zvuku

---

## Funkce na liště ovládacích prvků

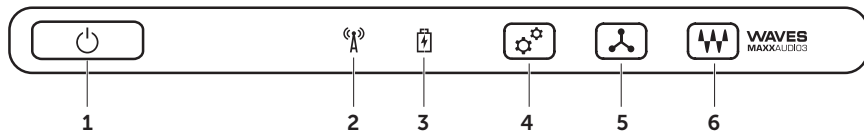

- 
-  **Tlačítko a indikátor napájení** – při stisknutí zapne nebo vypne počítač. Indikátor na tlačítku označuje stav napájení. Další informace o indikátoru stavu napájení naleznete v části „Kontrolky a indikátory stavu“ na straně 38.

---

  -  **Indikátor stavu bezdrátového připojení** – svítí, je-li bezdrátové připojení povoleno. Další informace naleznete v části „Povolení a zakázání bezdrátového připojení (volitelné)“ na straně 16.

---

  -  **Indikátor stavu baterie** – označuje stav nabití baterie. Další informace o indikátoru stavu baterie naleznete v části „Kontrolky a indikátory stavu“ na straně 38.  
**POZNÁMKA:** Pokud je počítač napájen pomocí síťového adaptéru, baterie se nabíjí.

---

  -  **Ovládací prvek Centrum nastavení mobilních zařízení** – otevře stránku Centrum nastavení mobilních zařízení.

---

  -  **Ovládací prvek okamžitého spuštění** – Stisknutím spustíte předem definovanou aplikaci podle vlastního výběru.

---

  -  **Ovládací zvukový panel** – spustí ovládací panel **Dell Audio**. Tento ovládací panel umožňuje nastavit zvukový výstup ve studiové kvalitě. Také umožňuje změnit taková nastavení, jako hlasitost, externí reproduktory a mikrofon.
-

## Používání optické jednotky

**△ UPOZORNĚNÍ:** Na přihrádku optické jednotky při otevírání a zavírání netlačte. Když optickou jednotku nepoužíváte, ponechteje přihrádku zavřenou.

**△ UPOZORNĚNÍ:** Během přehrávání nebo nahrávání disků s počítačem nehýbejte.

Optická jednotka slouží k přehrávání disků CD, DVD nebo Blu-ray nebo k záznamu na tyto disky (volitelné). Strana disku s potiskem nebo popisem musí v přihrádce optické jednotky směřovat nahoru.

Umístění disku do optické jednotky:

1. Stiskněte tlačítko pro vysunutí na optické jednotce.
2. Vysuňte přihrádku optické jednotky.
3. Do středu přihrádky optické jednotky vložte disk označením nahoru a zatlačte ho na hřídel.
4. Zasuňte přihrádku optické jednotky zpět do mechaniky.

### Použití otvoru pro nouzové vysunutí

V případě, že se přihrádku optické jednotky po stisknutí tlačítka pro vysunutí neotevře, můžete k otevření přihrádky použít otvor pro nouzové vysunutí. Otevření přihrádky jednotky pomocí otvoru pro nouzové vysunutí:

1. Vypněte počítač.
2. Do otvoru pro nouzové vysunutí zasuňte špendlík nebo roztaženou kancelářskou sponku a zatlačením otevřete přihrádku.



- 
- 1 Disk
  - 2 Hřídel
  - 3 Příhrádka optické jednotky
  - 4 Otvor pro nouzové vysunutí
  - 5 Tlačítko pro vysunutí
- 

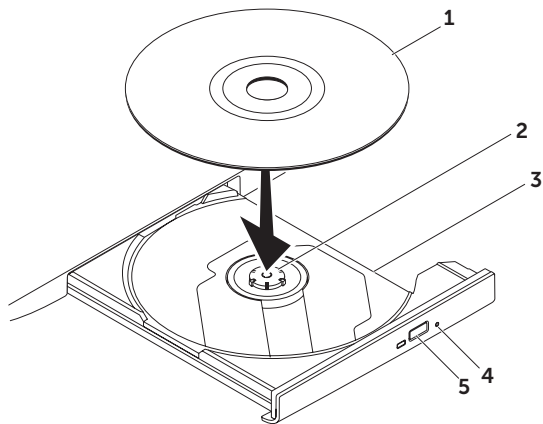

## Prvky displeje

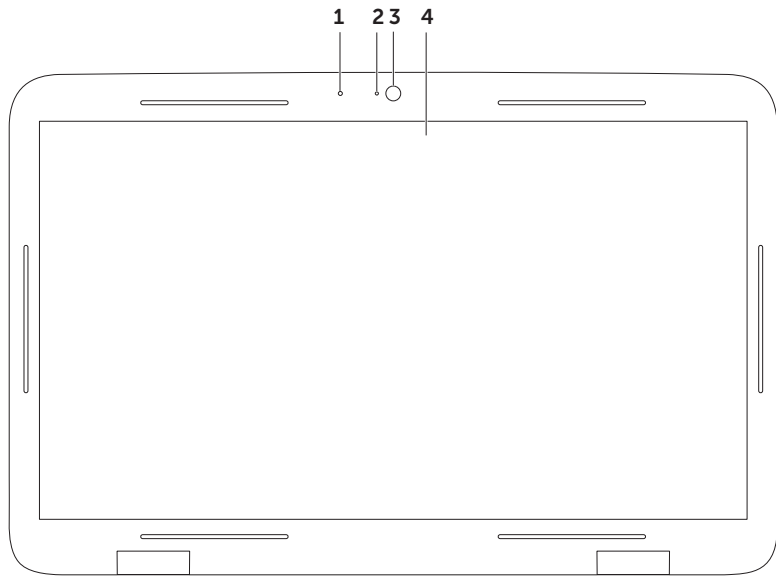

- 
- 1 Mikrofon** – poskytuje vysoce kvalitní zvuk pro videokonference a nahrávání zvuku.
  - 2 Indikátor kamery** – oznamuje, zda je kamera vypnutá nebo zapnutá.
  - 3 Kamera** – vestavěná kamera sloužící k záznamu videa, ke konferencím a konverzaci. Podporuje kodek komprese videa H.264, který umožňuje vysoce kvalitní video při nízkých přenosových rychlostech.
  - 4 Displej** – Displej se může lišit v závislosti na volbách, které jste při nákupu počítače provedli. Pokud jste při nákupu zvolili dotykový displej, displej podporuje i funkce pro dotykové ovládání. Informace o funkcích dotykového displeje naleznete v části „Gesta dotykové obrazovky (volitelné)“ na straně 50.
-

## Gesta pro dotykovou obrazovku (volitelné)

 **POZNÁMKA:** Některá z těchto gest jsou specifická pro určité aplikace a nemusí fungovat ve všech aplikacích.

### Přiblížení

Umožňuje přiblížit nebo oddálit obsah obrazovky.

**Sevření** – umožňuje provést zvětšení nebo zmenšení vzájemným přiblížením nebo oddálením dvou prstů na obrazovce.



Zvětšení:  
Oddálením dvou prstů od sebe zvětšíte aktivní okno.



Zmenšení:  
Přiblížením dvou prstů k sobě zmenšíte aktivní okno.

### Podržení

Napodobuje kliknutí pravým tlačítkem myši, a tím umožňuje přístup k dalším informacím.

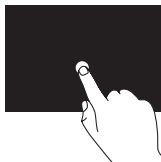

Stisknutím a podržením prstu na dotykové obrazovce otevřete kontextové nabídky.

### Rychlý pohyb

Umožňuje listovat obsahem dopředu nebo zpět podle směru rychlého pohybu.

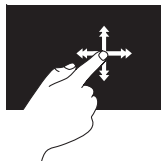

Rychlým posunutím prstu v požadovaném směru budete listovat obsahem v aktivním okně, podobně jako u stránek knížky. Když listujete obsahem, jako jsou obrázky nebo skladby v seznamu skladeb, funguje rychlý pohyb také ve vsmířném směru.

## Posouvání

Umožňuje procházet obsah. Funkce posouvání obsahuje tyto prvky:

**Posun** – umožňuje posunout zaostření na vybraný objekt, pokud objekt není zobrazen celý.

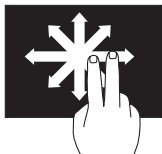

Posunutím dvou prstů v požadovaném směru posunete požadovaný objekt.

**Svislé posouvání** – umožňuje posouvání v aktivním okně nahoru a dolů.

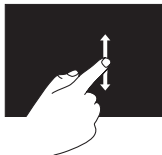

Svislé posouvání aktivujete pohybem prstu nahoru nebo dolů.

**Vodorovné posouvání** – umožňuje posouvání v aktivním okně vlevo a vpravo.

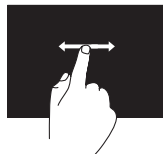

Vodorovné posouvání aktivujete pohybem prstu doleva nebo doprava.

## Otáčení

Umožňuje otáčet aktivní obsah na obrazovce.

**Točení** – umožňuje otáčet aktivním prvkem pomocí dvou prstů.



Palcem nehýbejte a druhým prstem pohybujte po oblouku vlevo nebo vpravo. Kruhovým pohybem oběma prsty můžete aktivní prvek také otáčet.

## Vyjmutí a vložení baterie

 **VAROVÁNÍ:** U všech postupů uvedených v této části je třeba dodržet bezpečnostní pokyny dodané s počítačem.

 **VAROVÁNÍ:** Použití nevhodné baterie s sebou nese zvýšené riziko požáru nebo výbuchu. V počítači používejte pouze značkové baterie Dell. Nepoužívejte baterie z jiných počítačů.

 **VAROVÁNÍ:** Před vyjmutím baterie vypněte počítač a odpojte externí kabely (včetně kabelu adaptéru střídavého proudu).

Vyjmutí baterie:

1. Vypněte počítač a otočte ho spodní stranou nahoru.
2. Posuňte západku pro uvolnění baterie na stranu.
3. Baterii vysuňte nahoru a šikmo ven z přihrádky.

Vložení baterie:

1. Zarovnejte západky na baterii s otvory v přihrádce baterie.
2. Baterii zatlačte směrem dolů, dokud nezaklapne.

- 1 Uvolňovací západka baterie
- 2 Baterie
- 3 Západky (3)

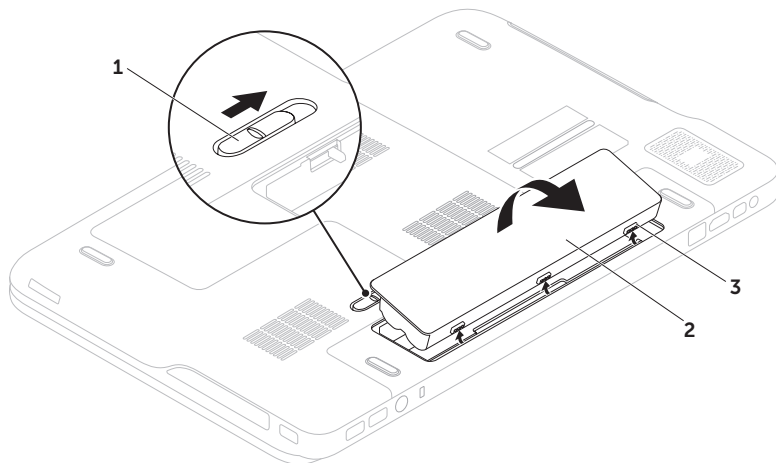

## Softwarové funkce

### Rozpoznávání obličejů pomocí funkce FastAccess

Tento počítač může být vybaven funkcí rozpoznávání obličejů FastAccess. Tato funkce pomáhá při zabezpečení vašeho počítače pomocí Dell, protože na základě jedinečných rysů vašeho obličeje, které se naučí rozpoznat, ověří identitu a automaticky zadá přihlašovací informace, které obvykle zadává uživatel (například k přihlášení k účtu systému Windows nebo k zabezpečenému webu). Další informace získáte kliknutím na tlačítko **Start**  → **Všechny programy** → **FastAccess**.

### Produktivita a komunikace

S počítačem můžete vytvářet prezentace, brožury, blahopřání, letáky a tabulky. Také můžete upravovat a prohlížet digitální fotografie a obrázky. Přesný seznam aplikací nainstalovaných v počítači naleznete v objednávce.

Po připojení k internetu získáte přístup na webové stránky, budete si moci nastavit e-mailový účet a nahrávat nebo stahovat soubory.





## Zábava a multimédia

V počítači lze sledovat videa, hrát hry, vytvářet vlastní disky CD/DVD a poslouchat hudbu a internetové rádio stanice.

Můžete stahovat nebo kopírovat fotografie a videa z přenosných zařízení, jako jsou digitální fotoaparáty nebo mobilní telefony. Volitelné softwarové aplikace vám umožní spravovat a vytvářet hudební a video soubory, které lze následně zaznamenávat na disky, ukládat do přenosných zařízení, jako jsou MP3 přehrávače nebo přenosná herní zařízení, nebo přehrávat a sledovat prostřednictvím připojeného televizoru, projektoru nebo domácího kina.

## Dell DataSafe Online Backup

 **POZNÁMKA:** Nástroj Dell DataSafe Online je podporován pouze v operačních systémech Windows.

 **POZNÁMKA:** Pro zajištění rychlého nahrávání/stahování je vhodné používat širokopásmové připojení.

Nástroj Dell DataSafe Online je služba automatického zálohování a obnovování, která pomáhá chránit vaše data a důležité soubory před katastrofickými událostmi, jakými jsou krádeže, požáry nebo přírodní pohromy. Služba je dostupná z vašeho počítače prostřednictvím účtu-chráněného heslem.

Další informace najdete na webové stránce **DellDataSafe.com**.

Plánování záloh:

1. Dvakrát klikněte na ikonu nástroje Dell DataSafe Online  v oznamovací oblasti pracovní plochy.
2. Postupujte podle pokynů na obrazovce.

## Technologie NVIDIA Optimus (volitelné)

Notebook XPS je vybaven technologií Optimus společnosti NVIDIA. Technologie Optimus zvyšuje výkon počítače, ale přitom negativně neovlivňuje životnost baterie. Umožňuje kombinovat funkce pro zpracování grafiky integrované jednotky Intel (GPU) se samostatnou grafickou kartou NVIDIA. To se hodí např. při použití aplikací náročných na grafiku, jako jsou 3D hry. Grafická jednotka NVIDIA se zapíná pouze u přednastavených aplikací, a prodlužuje tak životnost baterie.

Technologie Optimus pracuje prostřednictvím profilu aplikace. Při spuštění aplikace ovladače videa zkontrolují, zda je k aplikaci přiřazen profil aplikace.

- Pokud profil aplikace existuje, grafická jednotka NVIDIA se aktivuje a aplikace bude běžet ve výkonnostním režimu. Jednotka NVIDIA se po ukončení aplikace automaticky vypne.
- Pokud profil aplikace neexistuje, bude použit integrovaný grafický procesor Intel.

Společnost NVIDIA často aktualizuje výchozí seznam profilů aplikací a tento seznam se automaticky stahuje do počítače po připojení k internetu.

Vytvořit profily aplikací lze také u každé aplikace v počítači. Tato možnost se může hodit u nově vydaných her nebo aplikací, které nemají výchozí profil aplikace.

## Změna nastavení profilu aplikace

1. Pravým tlačítkem myši klikněte na plochu a vyberte možnost **Ovládací panel NVIDIA**.
2. V okně **Ovládací panel NVIDIA** kliknutím na volbu **Nastavení 3D** rozbalte položky pro výběr (pokud již nejsou rozbalené) a klikněte na volbu **Správa nastavení 3D**.
3. Na kartě **Nastavení programu** klikněte na volbu **Přidat** a procházením vyberte spustitelný soubor příslušné aplikace (.exe). Nastavení aplikace bude možné po jejím přidání změnit.

Jestliže chcete změnit nastavení určité aplikace, vyberte aplikaci v seznamu **Vybrat program, který chcete upravit**: a proveďte požadované změny.

 **POZNÁMKA:** Více informací o ovládacím panelu NVIDIA a jeho nastaveních získáte kliknutím na možnost **Nápověda**.

## NVIDIA 3DTV Play

Aplikace NVIDIA 3DTV Play nainstalovaná na vašem počítači vám umožní hrát 3D hry, sledovat 3D videa Blu-ray a prohlížet si 3D fotografie.

 **POZNÁMKA:** Další informace o používání brýlí NVIDIA 3D Vision glasses (volitelné), naleznete v *uživatelské příručce NVIDIA 3D Vision* na stránkách [support.dell.com/manuals](http://support.dell.com/manuals).

### 3D hry

Aplikace NVIDIA 3DTV Play podporuje stejné hry jako aplikace NVIDIA 3D Vision.

 **POZNÁMKA:** Seznam podporovaných 3D her najdete na stránkách [www.nvidia.com](http://www.nvidia.com).

### Hraní her v 3D zobrazení

1. Spustěte hru v režimu celé obrazovky.
2. Pokud se zobrazí zpráva, že aktuální režim není kompatibilní s režimem HDMI 1.4, nastavte rozlišení hry v režimu HD 3D na **720p, 1280x720**.

### Zkratkové klávesy

Níže najdete některé z dostupných zkratkových kláves pro hraní 3D her.

Klávesy	Popis	Funkce
<Ctrl><t>	Zobrazit/skrýt stereoskopické 3D efekty	Zapnutí/vypnutí aplikace 3DTV Play <b>POZNÁMKA:</b> Herní výkon může v režimu HD 3D klesnout, i když je aplikace 3DTV Play zakázána. Chcete-li zvýšit výkon na maximum, zakažte aplikaci 3DTV Play a vyberte režim HD nebo SD.
<Ctrl><F4>	Zvýšení hloubky 3D	Zvýšení hloubky 3D v reálném čase v aktuální hře
<Ctrl><F3>	Snížení hloubky 3D	Snížení hloubky 3D v reálném čase v aktuální hře
<Ctrl><F11>		Zachytí 3D snímek obrazovky v aktuální hře a uloží ho do složky <b>My Documents\NVSteroscopic3D.IMG.</b> Soubor můžete zobrazit pomocí prohlížeče NVIDIA 3D Photo Viewer.
<Ctrl><Alt><Insert>	Zobrazit/skrýt zprávy o kompatibilitě během hry	Zobrazení nastavení, která společnost NVIDIA doporučuje pro aktuální hru.

---

<Ctrl><F6>	Zvýšení konvergence	Posune objekty směrem k vám. Maximální konvergence přesune všechny objekty před scénu ve vašem prostoru. Používá se i u umístění obrazu laseru.
<Ctrl><F5>	Snížení konvergence	Posune objekty směrem od vás. Minimální konvergence přesune všechny objekty za scénu ve vašem prostoru. Používá se i u umístění obrazu laseru.

---

### Přizpůsobení zkratkových kláves

Přizpůsobení zkratkových kláves:

1. Pravým tlačítkem myši klikněte na plochu a vyberte možnost **Ovládací panel NVIDIA**.
2. V okně **Ovládací panel NVIDIA** kliknutím na možnost **Stereoskopické 3D zobrazení** rozbalte položky pro výběr (pokud již nejsou rozbalené) a klikněte na možnost **Nastavit zkratkové klávesy**.
3. Klikněte na políčko se zkratkou, kterou chcete změnit.
4. Zmáčkněte požadovanou kombinaci kláves.
5. Kliknutím na tlačítko **OK** změnu uložíte a okno zavřete.

## 3D fotografie

Stereoskopické 3D fotografie si můžete prohlížet v prohlížeči NVIDIA Photo Viewer, který je dostupný v aplikaci NVIDIA 3DTV Play. Tento prohlížeč umožňuje i úpravu 3D efektů na fotografiích.

 **POZNÁMKA:** Více informací o prohlížeči fotografií a stahování 3D fotografií najdete na stránkách [www.nvidia.com](http://www.nvidia.com).

## Blu-ray 3D

Aplikace NVIDIA 3DTV Play umožňuje sledování 3D videí Blu-ray v rozlišení 1080p. Pro přehrávání Blu-ray 3D v režimu HD 3D nastavte rozlišení na **1080p, 1920x1080** a obnovovací kmitočet na **24/23 Hz**. Sledování 3D videí Blu-ray je možné v aplikaci CyberLink Power DVD nainstalované na vašem počítači. Aplikace CyberLink PowerDVD automaticky rozpozná 3D televizi.

 **POZNÁMKA:** Další informace o možnostech a nastavení aplikace CyberLink PowerDVD získáte v aplikaci kliknutím na možnost **Nápověda**.

 **POZNÁMKA:** Více informací o používání technologie 3D Blu-ray najdete na stránkách [www.nvidia.com](http://www.nvidia.com).

 **POZNÁMKA:** Články z databáze znalostí a často kladené otázky najdete na stránkách [support.nvidia.com](http://support.nvidia.com).

## Dell Stage

Software Dell Stage umožňuje přístup k oblíbeným médiím a více dotykovým aplikacím.

Software Dell Stage spustíte kliknutím na tlačítko **Start**  → **Všechny programy** → **Dell Stage** → **Dell Stage**.

 **POZNÁMKA:** Některé aplikace v softwaru Dell Stage lze spustit také z nabídky **Všechny programy**.

Software Dell Stage lze upravit následujícím způsobem:

- Změnit umístění zástupce aplikace – vyberte a podržte zástupce aplikace, dokud nezačne blikat, a potom ho přetáhněte ho na požadované místo v softwaru Dell Stage.
- Minimalizovat – přetáhněte okno Dell Stage do dolní části obrazovky.
- Přizpůsobit – vyberte ikonu nastavení a potom vyberte požadovanou volbu.

V softwaru Dell Stage jsou k dispozici následující aplikace:

 **POZNÁMKA:** Některé aplikace nemusí být k dispozici. Záleží to na výběru položek při nákupu počítače.

- **MUSIC** – přehrávání hudby, procházení hudebních souborů podle alba, umělce nebo názvu skladby. Můžete také poslouchat rádio stanice z celého světa. Volitelná aplikace Napster umožňuje po připojení k internetu stahovat skladby.
- **YOU PAINT** – kreslení a editace obrázků.
- **GAMES** – hraní her s podporou dotykových funkcí.
- **DOCUMENTS** – rychlý přístup ke složce Dokumenty v počítači

## Používání notebooku XPS

- PHOTO – slouží k prohlížení, uspořádání a úpravě obrázků. Můžete vytvářet prezentace a kolekce obrázků a po připojení k internetu je odeslat na web na stránky **Facebook** nebo **Flickr**.
- DELL WEB – umožňuje zobrazit náhled až čtyř oblíbených webových stránek. Po kliknutí nebo klepnutí na náhled webové stránky se stránka otevře v okně prohlížeče.
- VIDEO – slouží k přehrávání videa. Volitelná aplikace CinemaNow umožňuje po připojení k Internetu zakoupit nebo vypůjčit filmy nebo televizní pořady.
- SHORTCUTS – umožňuje snadný přístup k často používaných aplikacím.
- STICKYNOTES – slouží k vytváření poznámek pomocí klávesnice nebo dotykové obrazovky. Tyto poznámky se zobrazí na vývěsce aplikace při dalším spuštění aplikace STICKYNOTES. Poznámky lze uložit také na plochu.
- Web Tile – umožňuje zobrazit náhled až čtyř oblíbených webových stránek. Můžete zde přidat, upravit nebo odstranit náhled webové stránky. Po kliknutí nebo klepnutí na náhled webové stránky se stránka otevře v okně prohlížeče. Více podoken náhledů stránek můžete vytvořit také v aplikaci Apps Gallery.



## Senzor volného pádu

Senzor volného pádu rozpozná volný pád způsobený náhodným upuštěním počítače a chrání pevný disk počítače před možným poškozením. Jestliže je rozpoznán stav volného pádu, pevný disk přejde do *bezpečného stavu*, čímž se pokusí zabránit poškození čtecí/záznamové hlavy a možné ztrátě dat. Pokud již nadále není volný pád detekován, přejde pevný disk do běžného provozního režimu.

# Odstraňování potíží

V této části naleznete informace o řešení potíží, které u počítače mohou nastat. Nebude-li možné problém vyřešit pomocí následujících rad, přejděte k části „Použití nástrojů podpory“ na straně 72 nebo k části „Kontaktování společnosti Dell“ na straně 93.

 **VAROVÁNÍ:** Sejmutí krytu počítače by měl provádět pouze školený servisní technik. Podrobné servisní pokyny naleznete v *Servisní příručce* dostupné na webových stránkách [support.dell.com/manuals](http://support.dell.com/manuals).

## Kódy zvukových signálů



Pokud se během spouštění počítače vyskytnou chyby nebo problémy, ozve se zvuková signalizace. Tato zvuková signalizace, tzv. kódy zvukových signálů, a označuje, k jakému problému došlo. Pokud se tak stane, poznačte si kód zvukového signálu a kontaktujte společnost Dell (viz část „Kontaktování společnosti Dell“ na straně 93).

 **POZNÁMKA:** Informace o výměně dílů naleznete v *Servisní příručce* na stránkách [support.dell.com](http://support.dell.com).

Kód zvukového signálu	Možný problém
1	Možná chyba základní desky – chyba kontrolního součtu paměti ROM systému BIOS
2	Nebyla zjištěna paměť RAM. <b>POZNÁMKA:</b> Pokud jste nainstalovali nebo vyměnili paměťový modul, ověřte, že je správně usazen.
3	Možné selhání systémové desky – chyba čipové sady
4	Chyba čtení/zápisu do paměti RAM
5	Selhání hodin reálného času
6	Selhání grafické karty nebo čipu
7	Selhání procesoru
8	Selhání displeje

## Potíže s dotykovou obrazovkou

Některé nebo všechny více dotykové funkce nefungují –

- Určité dotykové a více dotykové funkce mohou být zakázány. Chcete-li je povolit, dvakrát klikněte na ikonu **Rychlé pohyby perem**  v oznamovací oblasti pracovní plochy. V okně **Pero a dotykové ovládání** vyberte kartu **Dotyk**. Ujistěte se, že jsou vybrány možnosti **Používat prst jako vstupní zařízení** a **Povolit gesta více dotykového ovládání a rukopis**.
- Je možné, že aplikace více dotykovou funkci nepodporuje.
- Dotyková obrazovka byla kalibrována ve výrobě a nevyžaduje opětovnou kalibraci. Pokud se rozhodnete kalibrovat dotykovou obrazovku, klikněte na tlačítko **Start**  → **Ovládací panely** → **Hardware a zvuk** → **Nastavení počítače Tablet PC** → **Kalibrovat...**

 **POZNÁMKA:** Nevhodná kalibrace může vést ke snížení citlivosti pro doteky.

**Dotyková obrazovka ztrácí citlivost** – na dotykovou obrazovku se dostaly cizorodé částice (například z poznámkových lístečků) a ty blokují dotykové senzory. Odstranění cizorodých částic:

1. Vypněte počítač.
2. Odpojte adaptér střídavého napětí od zásuvky ve zdi.

 **UPOZORNĚNÍ:** Dotykovou obrazovku nečistěte vodou ani tekutými čisticími prostředky.

3. Použijte čistý hadřík, který nepouští vlákna (v případě potřeby můžete hadřík postříkat jemným neabrazivním čisticím prostředkem nebo vodou, nesmíte ale stříknout na obrazovku), a otřením povrchu a stran dotykové obrazovky odstraňte veškeré nečistoty a otisky prstů.

## Potíže se sítí

### Bezdrátové připojení

**Dojde ke ztrátě připojení k bezdrátové síti** – bezdrátový směrovač je v režimu offline nebo je v počítači bezdrátové připojení zakázáno.

- Zkontrolujte, zda je zapnutý bezdrátový směrovač a zda je připojený ke zdroji dat (kabelový modem nebo síťový rozbočovač).
- Zkontrolujte, zda je v počítači povoleno bezdrátové připojení (viz kapitola „Zapnutí a vypnutí bezdrátového připojení (volitelné)“ na straně 16).
- Znovu se připojte k bezdrátovému směrovači (viz část „Nastavení bezdrátového připojení k internetu“ na straně 23).
- Bezdrátové připojení může být blokováno nebo rušeno. Zkuste počítač přisunout blíže k bezdrátovému směrovači.

## Připojení pomocí kabelu

**Připojení k síti nefunguje** – kabel je povytažený nebo poškozený.

- Zkontrolujte, zda je kabel řádně připojený a zda není poškozený.

## Problémy s napájením

**Indikátor napájení nesvítí** – počítač je vypnut, je v režimu hibernace nebo není napájen.

- Stiskněte tlačítko napájení. Pokud je počítač vypnutý nebo v režimu spánku, obnovíte jeho běžný provoz.
- Připojte kabel adaptéru střídavého proudu ke konektoru na počítači a do elektrické zásuvky.
- Pokud je kabel adaptéru střídavého proudu připojen k prodlužovacímu kabelu, zkontrolujte, že je prodlužovací kabel připojený do zásuvky a že je zapnutý. Vyřadte z okruhu ochranná (jistící) zařízení a prodlužovací kabely a ověřte, zda bez nich počítač řádně pracuje.
- Zkontrolujte, zda řádně funguje elektrická zásuvka (zapojením jiného zařízení, např. lampy).
- Zkontrolujte připojení kabelu adaptéru střídavého proudu. Jestliže je adaptér střídavého proudu vybaven indikátorem, ujistěte se, že tento indikátor svítí.

### **Indikátor napájení svítí bíle a počítač**

**nereaguje** – pravděpodobně nereaguje displej.

- Stiskněte tlačítko vypínače a podržte jej, dokud se počítač nevypne. Poté jej znovu zapněte.
- Pokud problém přetrvává, kontaktujte společnost Dell (viz část „Kontaktování společnosti Dell“ na straně 93).

### **Indikátor napájení bliká bíle** – počítač je

v pohotovostním režimu nebo displej nereaguje.

- Obnovte běžný provozní režim stisknutím klávesy na klávesnici, pohybem připojené myši či prstu na dotykové podložce nebo stiskněte tlačítko napájení.
- Pokud displej nereaguje, podržte stisknuté tlačítko napájení, dokud se počítač nevypne. Poté ho znovu zapněte.
- Pokud problém přetrvává, kontaktujte společnost Dell (viz část „Kontaktování společnosti Dell“ na straně 93).

### **Signál je na počítači rušen** – nežádoucí

signál ruší nebo blokuje ostatní signály.

Některé možné příčiny rušení:

- prodlužovací kabely napájení, klávesnice a myši,
- příliš velký počet zařízení připojených do rozdvojký,
- několik rozdvojek připojených do stejné elektrické zásuvky.

## Potíže s pamětí

**Zobrazí se zpráva o nedostatku paměti –**

- Zkuste uložit a zavřít všechny otevřené soubory a ukončit spuštěné programy, které nepoužíváte.
- Vyhledejte informace o minimálních požadavcích na paměť v dokumentaci k softwaru. V případě potřeby nainstalujte další paměťové moduly (viz *Servisní příručka* na webových stránkách [support.dell.com/manuals](http://support.dell.com/manuals)).
- Připojte paměťové moduly ke konektorům (pokyny naleznete v *Servisní příručce* dostupné na webových stránkách [support.dell.com/manuals](http://support.dell.com/manuals)).
- Pokud problém přetrvává, kontaktujte společnost Dell (viz část „Kontaktování společnosti Dell“ na straně 93).

**Setkáte s dalšími potížemi s pamětí –**

- Spustíte nástroj Dell Diagnostics (viz část „Nástroj Dell Diagnostics“ na straně 74).
- Pokud problém přetrvává, kontaktujte společnost Dell (viz část „Kontaktování společnosti Dell“ na straně 93).

## Zablokování a problémy se softwarem

**Pokud se počítač nezapne –** ujistěte se, zda je kabel adaptéru střídavého proudu řádně připojen k počítači i elektrické zásuvce.

**Program přestane reagovat –**

ukončete program:

1. Stiskněte klávesy <Ctrl><Shift><Esc>.
2. Klikněte na možnost **Aplikace**.
3. Klikněte na program, který přestal reagovat.
4. Klikněte na možnost **Ukončit úlohu**.

**Program se opakovaně zhroutí –** obraťte se na dokumentaci k softwaru. V případě potřeby software odinstalujte a znovu nainstalujte.



**POZNÁMKA:** Pokyny k instalaci obvykle naleznete v dokumentaci k softwaru nebo na disku CD.

### Program je určen pro starší verzi operačního systému Microsoft –

Spusťte průvodce ověřením kompatibility programu. Průvodce ověřením kompatibility programu nakonfiguruje program tak, aby jej bylo možné spustit v prostředí, které je podobné prostředím starších verzí operačního systému Microsoft Windows.

Spuštění průvodce ověřením kompatibility programu:

1. Klikněte na tlačítko **Start**  → **Ovládací panely** → **Programy** → **Spustit programy určené pro starší verze systému Windows**.
2. Na uvítací obrazovce klikněte na tlačítko **Další**.
3. Postupujte podle pokynů na obrazovce.

### Počítač přestane reagovat nebo se zobrazí modrá obrazovka –

 **UPOZORNĚNÍ: Pokud řádně neukončíte operační systém, může dojít ke ztrátě dat.**

Pokud počítač na stisknutí klávesy na klávesnici nebo pohyb myši nereaguje, stiskněte tlačítko napájení po dobu alespoň 8 až 10 sekund, dokud se počítač nevypne. Poté počítač znovu spusťte.

### Máte jiné potíže se softwarem –

- Ihned si zazálohujte soubory.
- Pevný disk a disky CD prověřte pomocí antivirového programu.
- Uložte a zavřete všechny otevřené soubory, ukončete všechny spuštěné programy a vypněte počítač prostřednictvím nabídky **Start** .



- Pokyny k odstranění problémů vyhledejte v dokumentaci k softwaru nebo se obraťte na výrobce softwaru:
  - Přesvědčte se, zda je program kompatibilní s operačním systémem nainstalovaným v počítači.
  - Přesvědčte se, zda počítač splňuje minimální požadavky na hardware, který je nezbytný ke spuštění softwaru. Vyhledejte informace v dokumentaci k softwaru.
  - Přesvědčte se, zda je program řádně nainstalován a nakonfigurován.
  - Ověřte, zda nedochází ke konfliktu ovladačů zařízení s programem.
  - V případě potřeby software odinstalujte a znovu nainstalujte.
  - Všechna chybová hlášení, která se zobrazí, si zapisujte. Pomůže vám to při řešení potíží, když budete kontaktovat společnost Dell.

# Použití nástrojů podpory

## Centrum podpory společnosti Dell

**Veškerá potřebná podpora na – jednom dobře dostupném místě.**

Centrum **podpory společnosti Dell** poskytuje výstrahy, nabídky na zvýšení výkonu, informace o systému a odkazy na další nástroje a diagnostické služby společnosti Dell.

Chcete-li aplikaci spustit, klikněte na tlačítko **Start**  → **Všechny programy** → **Dell** → **Centrum podpory společnosti Dell** → **Otevřít stránku Centrum podpory společnosti Dell**.

Na úvodní stránce **Centrum podpory společnosti Dell** zobrazí číslo modelu vašeho počítače, výrobní číslo, kód Express Service Code a stav záruky. Zároveň budete upozorněni na možnosti zvýšení výkonu vašeho počítače.

Úvodní stránka také nabízí tyto odkazy:

**PC Checkup** – spouští diagnostiku hardwaru, zjišťuje programy vyžadující nejvíce paměti na pevném disku a sleduje každodenní změny provedené v počítači.

### Možnosti nástroje PC Checkup

- **Správce kapacity pevného disku** – spravujte svůj pevný disk pomocí vizuálního znázornění prostoru, který zabírá každý soubor.
- **Historie výkonu a konfigurace** – monitoruje systémové události a změny. Tento nástroj zobrazuje veškerá skenování a testy hardwaru, systémové změny, důležité události a body obnovy v den, kdy k nim došlo.

**Podrobné informace o systému** – zobrazuje podrobné informace o konfiguracích hardwaru a operačního systému, umožňuje přístup ke kopiím smluv na poskytování služeb, informacím o záruce a možnostem obnovení záruky.

**Nápověda** – Nabízí přístup k možnostem technické podpory od společnosti Dell, zákaznické podpoře, prohlídkám a školení, online nástrojům, uživatelské příručce, informacím o záruce, často kladeným dotazům atd.

**Zálohování a obnovení** – vytváří média pro obnovení systému, spouští nástroj pro obnovu a provádí online zálohy souborů.

**Nabídky pro zvýšení výkonu systému** – získajte softwarová a hardwarová řešení, která vám pomohou zvýšit výkon vašeho systému.

Více informací o stránce **Centrum podpory společnosti Dell** a dostupných nástrojích podpory ke stažení a instalaci získáte na webových stránkách **DellSupportCenter.com**.

## My Dell Downloads

 **POZNÁMKA:** Služba My Dell Downloads nemusí být k dispozici ve všech oblastech.

Část softwaru předinstalovaného ve vašem novém počítači Dell není dodávána se zálohou na disku CD nebo DVD. Tento software je k dispozici na webu My Dell Downloads. Z tohoto webu můžete stahovat dostupný software k opětovné instalaci nebo vytvoření vlastních záložních médií.

Registrace a použití služby My Dell Downloads

1. Přejděte na webovou stránku **DownloadStore.dell.com/media**.
2. Registraci a stažení softwaru proveďte podle pokynů na obrazovce.
3. Software znovu nainstalujte nebo si vytvořte záložní média pro použití v budoucnu.

## Průvodce řešením potíží s hardwarem

Pokud není zařízení při spuštění operačního systému nalezeno nebo je nalezeno, ale nesprávně nakonfigurováno, vyřešte nekompatibilitu pomocí **poradce při potížích s hardwarem**.

Spuštění poradce při potížích s hardwarem:

1. Klikněte na tlačítko **Start**  → **Nápověda a podpora**.
2. Do pole hledání zadejte výraz **poradce při potížích s hardwarem** a stiskněte klávesu <Enter>.
3. Ve výsledcích hledání vyberte možnost, která nejlépe popisuje váš problém a řiďte se instrukcemi.

## Nástroj Dell Diagnostics

V případě, že dojde k problémům s počítačem, před kontaktováním linky pro odbornou pomoc společnosti Dell proveďte kontrolu popsanou v části „Zablokování a problémy se softwarem“ na straně 69 a spusťte nástroj Dell Diagnostics.

 **POZNÁMKA:** Nástroj Dell Diagnostics lze použít pouze u počítačů společnosti Dell.

 **POZNÁMKA:** Disk *Ovladače a nástroje* nemusel být součástí dodaného počítače.

Ujistěte se, že se zařízení, které chcete testovat, zobrazuje v programu nastavení systému a je aktivní. Stisknutím klávesy <F2> během testu POST (Power On Self Test) přejdete do nástroje nastavení systému (BIOS).

Spusťte z pevného disku nebo z disku *Ovladače a nástroje* nástroj Dell Diagnostics.

## Spuštění nástroje Dell Diagnostics z pevného disku

Diagnostický nástroj Dell Diagnostics je umístěn ve skrytém oddílu diagnostického nástroje na pevném disku.

 **POZNÁMKA:** Pokud se na obrazovce počítače nic nezobrazuje, kontaktujte společnost Dell (viz kapitola „Kontaktování společnosti Dell“ na straně 93).

1. Zkontrolujte, zda je počítač připojen k elektrické zásuvce a zda je tato zásuvka funkční.
2. Zapněte (nebo restartujte) počítač.
3. Ihned po zobrazení loga DELL stiskněte klávesu <F12>. Ve spouštěcí nabídce vyberte možnost **Diagnostika** a stiskněte klávesu <Enter>. U některých počítačů tak vyvoláte kontrolu systému před zavedením (Pre-Boot System Assessment).

 **POZNÁMKA:** Pokud čekáte příliš dlouho a zobrazí se logo operačního systému, počkejte, dokud se nezobrazí plocha systému Microsoft Windows. Teprve poté vypněte počítač a akci opakujte.

 **POZNÁMKA:** Jestliže se zobrazí zpráva, že nelze nalézt žádný oddíl s diagnostickými nástroji, spusťte nástroj Dell Diagnostics z disku *Ovladače a nástroje*.

*Byla vyvolána kontrola Pre-Boot System Assessment (PSA):*

- a. Diagnostika PSA začne spouštět testy.
- b. V případě úspěšného dokončení kontroly PSA se zobrazí následující zpráva: „V systému nebyly zatím nalezeny žádné chyby. Přejete si pokračovat ve zbývajících testech paměti? Tato činnost bude trvat asi 30 minut nebo více. Chcete pokračovat? (Doporučeno).“

## Použití nástrojů podpory

- c. Pokud dochází k potížím s pamětí, stiskněte klávesu <y>. V opačném případě stiskněte klávesu <n>. Zobrazí se tato zpráva: „Spouštění systému z oddílu s nástrojem Dell Diagnostic. Pokračujte stisknutím libovolné klávesy.“
  - d. Stisknutím libovolné klávesy přejdete do okna **Výběr možností**.  
*Nebyla vyvolána kontrola PSA:*  
Stisknutím kterékoli klávesy spustíte nástroj Dell Diagnostics z oddílu s diagnostickými nástroji na pevném disku. Poté přejděte do okna **Výběr možností**.
4. Vyberte test, který chcete spustit.

5. Pokud během testu narazíte na problém, zobrazí se zpráva s chybovým kódem a popisem daného problému. Poznačte si chybový kód a popis potíží a kontaktujte společnost Dell (viz část „Kontaktování společnosti Dell“ na straně 93).

 **POZNÁMKA:** Servisní označení počítače je zobrazeno v horní části obrazovky při každém testu. Servisní označení slouží ke snazší identifikaci počítače při kontaktování společnosti Dell.

6. Po skončení testů zavřete obrazovku testů. Znovu se zobrazí okno **Výběr možností**.
7. Kliknutím na tlačítko **Konec** ukončíte nástroj Dell Diagnostics a restartujete počítač.

## Spuštění nástroje Dell Diagnostics z disku Ovladače a nástroje

 **POZNÁMKA:** Disk *Ovladače a nástroje* nemusel být součástí dodaného počítače.

1. Vložte disk *Ovladače a nástroje*.

2. Počítač vypněte a restartujte.

Ihned po zobrazení loga DELL stiskněte klávesu <F12>.

 **POZNÁMKA:** Pokud čekáte příliš dlouho a zobrazí se logo operačního systému, počkejte, dokud se nezobrazí plocha systému Microsoft Windows. Teprve poté vypněte počítač a akci opakujte.

 **POZNÁMKA:** Další kroky jednorázově změní zaváděcí sekvenci. Při příštím spuštění se systém zavede podle zařízení uvedených v programu nastavení systému.

3. Jakmile se zobrazí seznam zařízení k zavedení, vyberte položku **CD/DVD/CD-RW** a stiskněte klávesu <Enter>.

4. V zobrazené nabídce vyberte položku **Zavést z jednotky CD-ROM** a stiskněte klávesu <Enter>.

5. Zadáním hodnoty 1 otevřete nabídku disku CD. Potom pokračujte stisknutím klávesy <Enter>.

6. Z očíslovaného seznamu zvolte položku **Spustit 32bitový diagnostický program Dell Diagnostics**. Jestliže je v seznamu uvedeno několik verzí, zvolte verzi odpovídající vašemu počítači.

7. Vyberte test, který chcete spustit.

## Použití nástrojů podpory

8. Pokud během testu narazíte na problém, zobrazí se zpráva s chybovým kódem a popisem daného problému. Poznačte si chybový kód a popis potíží a kontaktujte společnost Dell (viz část „Kontaktování společnosti Dell“ na straně 93).
-  **POZNÁMKA:** Servisní označení počítače je zobrazeno v horní části obrazovky při každém testu. Servisní štítek pomáhá identifikovat váš počítač v případě, že kontaktujete společnost Dell.
9. Po skončení testů zavřete obrazovku testů. Znovu se zobrazí okno **Výběr možností**.
10. Kliknutím na tlačítko **Konec** ukončíte nástroj Dell Diagnostics a restartujete počítač.
11. Vyjměte disk *Ovladače a nástroje*.



# Obnovení operačního systému

Operační systém nainstalovaný v počítači lze obnovit kterýmkoli z následujících postupů:

**△ UPOZORNĚNÍ:** Pokud k obnovení operačního systému použijete nástroj Dell Factory Image Restore nebo disk s *operačním systémem*, budou všechna data souborů v počítači trvale odstraněna. Pokud je to možné, vytvořte si před použitím těchto možností zálohu dat.

Možnost	Použití
Nástroj Obnovení systému	jako první řešení
Nástroj Dell DataSafe Local Backup	jestliže nástroj Obnovení systému problém nevyřeší
Disk obnovy systému	v případě, že selhání operačního systému neumožňuje použití nástroje Obnovení systému nebo služby DataSafe Local Backup při instalaci softwaru instalovaného ve výrobě na nově nainstalovaný pevný disk
Nástroj Dell Factory Image Restore	pro navrácení počítače do stavu, v jakém byl zakoupen
Disk <i>operačního systému</i>	při přeinstalování pouze operačního systému počítače



 **POZNÁMKA:** Disk *Ovladače a nástroje* nemusel být součástí dodávky počítače.

# Obnovení systému

Operační systémy Microsoft Windows nabízejí funkci Obnovení systému. Ta umožňuje návrat počítače do dřívějšího provozního stavu (bez ovlivnění datových souborů) v případě, že změníte hardware, software nebo další nastavení systému a dojde k tomu, že se počítač dostane do nežádoucího provozního stavu. Všechny změny provedené v počítači pomocí nástroje Obnovení systému lze vrátit zpět.

 **UPOZORNĚNÍ: Datové soubory si pravidelně zálohujte. Nástroj Obnovení systému nesleduje datové soubory a neobnovuje je.**

## Spuštění nástroje Obnovení systému

1. Klikněte na tlačítko **Start** .
  2. Do pole vyhledávání napište **obnovení systému** a stiskněte klávesu <Enter>.
-  **POZNÁMKA:** Může se zobrazit okno **Řízení uživatelských účtů**. Pokud jste k počítači přihlášení jako správce, klikněte na tlačítko **Pokračovat**. V opačném případě se obraťte na správce, aby provedl požadovanou akci.

3. Klikněte na tlačítko **Další** a postupujte podle pokynů na obrazovce.

V případě, že nástroj Obnovení systému nevyřeší příslušný problém, můžete poslední obnovení systému vrátit zpět.

## Vrácení posledního obnovení systému

 **POZNÁMKA:** Před vrácením posledního obnovení systému uložte a zavřete všechny otevřené soubory a ukončete všechny spuštěné programy. Neměňte, neotevírejte ani neodstraňujte žádné soubory ani programy, dokud obnovení systému neproběhne neskončí.

1. Klikněte na tlačítko **Start** .
2. Do pole vyhledávání napište **obnovení systému** a stiskněte klávesu <Enter>.
3. Vyberte položku **Vrátit zpět poslední obnovení** a poté klikněte na tlačítko **Další**.

## Dell DataSafe Local Backup

**△ UPOZORNĚNÍ:** Při použití nástroje Dell DataSafe Local Backup k obnovení operačního systému budou trvale odebrány všechny programy a ovladače nainstalované po dodání počítače. Před použitím nástroje Dell DataSafe Local Backup si vytvořte záložní média s aplikacemi, které chcete mít v počítači nainstalované. Nástroj Dell DataSafe Local Backup použijte, pouze pokud se vám nepodaří vyřešit potíže s operačním systémem pomocí nástroje Obnovení systému.

**△ UPOZORNĚNÍ:** Ačkoli je nástroj Dell Datasafe Local Backup navržen tak, aby zachoval datové soubory v počítači, doporučuje se před jeho použitím soubory zálohovat.

**✎ POZNÁMKA:** Pokud není v počítači nástroj Dell Datasafe Local Backup dostupný, použijte k obnově systému nástroj Dell Factory Image Restore (viz kapitola „Dell Factory Image Restore“ na straně 84).

Nástroj Dell DataSafe Local Backup obnoví pevný disk do provozuschopného stavu, v jakém byl při zakoupení počítače (datové soubory nebudou odstraněny).

Nástroj Dell DataSafe Local Backup umožňuje provádět následující akce:

- Vytvořit zálohu a obnovit předchozí provozní stav počítače.
- Vytvořit média pro obnovení systému (viz část „Vytvoření média pro obnovení systému (doporučeno)“ na straně 12).

### Dell DataSafe Local Backup Basic

Obnovení operačního systému a softwaru nainstalovaného ve výrobě společností Dell při zachování datových souborů.

1. Vypněte počítač.
2. Odpojte všechna zařízení (jednotky USB, tiskárnu atd.) připojená k počítači a veškerý nově přidaný interní hardware.
-  **POZNÁMKA:** Neodpojujte napájecí adaptér.
3. Zapněte počítač.
4. Jakmile se zobrazí logo společnosti DELL, stiskněte několikrát tlačítko <F8>. Otevře se okno **Rozšířené možnosti spuštění**.

 **POZNÁMKA:** Pokud čekáte příliš dlouho a zobrazí se logo operačního systému, počkejte, dokud se nezobrazí plocha systému Microsoft Windows. Teprve poté vypněte počítač a akci opakujte.

5. Vyberte možnost **Opravit počítač**.
6. V nabídce **Možnosti obnovení systému** vyberte možnost **Obnovení Dell DataSafe a nouzová záloha** a postupujte podle pokynů na obrazovce.

 **POZNÁMKA:** Proces obnovení může v závislosti na množství obnovovaných dat trvat hodinu i více.

 **POZNÁMKA:** Další informace naleznete v článku databáze znalostí 353560 na webových stránkách **support.dell.com**.

### Upgrade na verzi Dell DataSafe Local Backup Professional

 **POZNÁMKA:** Pokud jste si objednali nástroj Dell DataSafe Local Backup Professional při zakoupení počítače, může být v počítači již nainstalován.

Nástroj Dell DataSafe Local Backup Professional obsahuje další funkce, které umožňují provádět následující akce:

- zálohovat počítač a obnovovat ho na základě typů souborů,
- zálohovat soubory do místního úložného zařízení,
- plánovat automatické zálohování.

Upgrade na verzi Dell DataSafe Local Backup Professional:

1. Klikněte dvakrát na ikonu Dell DataSafe Local Backup  v oznamovací oblasti na ploše.
2. Klikněte na možnost **UPGRADOVAT NYNĚ**.
3. Postupujte podle pokynů na obrazovce.

## Média pro obnovení systému

 **UPOZORNĚNÍ:** Ačkoliv byl proces obnovení systému navržen tak, aby chránil datové soubory uložené v počítači, doporučujeme datové soubory před jeho použitím zazálohovat.

Média pro obnovení systému vytvořená nástrojem Dell DataSafe Local Backup můžete použít k obnovení pevného disku do provozního stavu, v jakém byl při zakoupení počítače. Datové soubory zůstanou zachovány.

Média pro obnovení systému použijte v následujících případech:

- Došlo k selhání operačního systému, díky kterému nelze použít možnosti obnovení instalované v počítači.
- Došlo k selhání pevného disku, které nedovoluje obnovení dat.

Obnovení operačního systému a softwaru nainstalovaného do počítače ve výrobě společností Dell s použitím médií pro obnovení systému:

1. Vložte disk pro obnovení systému nebo disk USB a restartujte počítač.
2. Ihned po zobrazení loga DELL stiskněte klávesu <F12>.

 **POZNÁMKA:** Pokud čekáte příliš dlouho a zobrazí se logo operačního systému, počkejte, dokud se nezobrazí plocha systému Microsoft Windows. Teprve poté vypněte počítač a akci opakujte.

3. Vyberte ze seznamu odpovídající spouštěcí zařízení a stiskněte klávesu <Enter>.
4. Postupujte podle pokynů na obrazovce.

## Dell Factory Image Restore

 **UPOZORNĚNÍ:** Při použití nástroje Dell Factory Image Restore k obnovení systému trvale odstraníte všechna data na pevném disku a odeberete všechny programy nebo ovladače, které jste po dodání počítače nainstalovali. Pokud je to možné, před použitím této možnosti si data zazálohujte. Tento nástroj použijte, pouze pokud problém s operačním systémem nevyřeší nástroj Obnovení systému.

 **POZNÁMKA:** Nástroj Dell Factory Image Restore nemusí být v některých zemích nebo počítačích k dispozici.

 **POZNÁMKA:** Není-li nástroj Dell Factory Image Restore v počítači dostupný, použijte pro obnovení operačního systému nástroj Dell DataSafe Local Backup (viz část „Dell DataSafe Local Backup“ na straně 81).

Nástroj Dell Factory Image Restore používejte pouze jako poslední možnost obnovení operačního systému. Tento nástroj obnoví pevný disk do provozního stavu, v němž se nacházel při zakoupení počítače. Všechny programy nebo soubory přidané později, včetně datových souborů, budou z pevného disku trvale odstraněny. Datové soubory zahrnují dokumenty, tabulky, emailové zprávy, digitální fotografie, hudební soubory atd. Pokud je to možné, zálohujte si před použitím nástroje Dell Factory Image Restore všechna data.

### Spuštění nástroje Dell Factory Image Restore

1. Zapněte počítač.
  2. Jakmile se zobrazí logo společnosti DELL, stiskněte několikrát tlačítko <F8>. Otevře se okno **Rozšířené možnosti spuštění**.
-  **POZNÁMKA:** Pokud čekáte příliš dlouho a zobrazí se logo operačního systému, počkejte, dokud se nezobrazí plocha systému Microsoft Windows. Teprve poté vypněte počítač a akci opakujte.

3. Vyberte možnost **Opravit tento počítač**.  
Zobrazí se okno **Možnosti obnovení systému**.
4. Vyberte rozvržení klávesnice a klikněte na tlačítko **Další**.
5. Chcete-li mít přístup k možnostem obnovení, přihlaste se jako místní uživatel. Přístup k příkazovému řádku získáte zadáním výrazu `administrátor` do pole **Jméno uživatele** a kliknutím na tlačítko **OK**.
6. Klikněte na položku **Dell Factory Image Restore**.  
Zobrazí se uvítací obrazovka nástroje **Dell Factory Image Restore**.  
 **POZNÁMKA:** V závislosti na konfiguraci bude potřeba vybrat nejdříve možnost **Dell Factory Tools** a poté možnost **Dell Factory Image Restore**.
7. Klikněte na tlačítko **Další**.  
Zobrazí se obrazovka **Potvrdit odstranění dat**.  
 **POZNÁMKA:** Pokud nechcete v práci s nástrojem Factory Image Restore pokračovat, klikněte na možnost **Storno**.
8. Zaškrtnutím políčka potvrďte, že chcete pokračovat ve formátování pevného disku a obnově systémového softwaru do stavu z výroby, a poté klikněte na tlačítko **Další**.  
Bude zahájen proces obnovení. Jeho dokončení může trvat pět a více minut. Poté co jsou operační systém a aplikace, které byly nainstalovány při výrobě, obnoveny do počátečního stavu, zobrazí se hlášení.
9. Kliknutím na tlačítko **Dokončit** restartujte počítač.

# Nápověda

Pokud se setkáte při práci s počítačem s potížemi, proveďte následující kroky a pokuste se problém diagnostikovat a vyřešit:

1. Informace a postupy vztahující se k problému naleznete v části „Odstraňování potíží“ na straně 64.
2. Pokyny k používání nástroje Dell Diagnostics naleznete v části „Nástroj Dell Diagnostics“ na straně 74.
3. Vyplňte „Diagnostický kontrolní formulář“ na straně 92.
4. Pokud potřebujete pomoci s instalací a řešením problémů, použijte rozsáhlou sadu online služeb na stránkách Podpora společnosti Dell ([support.dell.com](http://support.dell.com)). Obsáhlejší seznam služeb podpory společnosti Dell naleznete „Online služby“ na straně 88 v části Online služby.

5. Pokud předchozí kroky problém nevyřešily, postupujte podle pokynů v kapitole „Než zavoláte“ na straně 91.

 **POZNÁMKA:** Při telefonickém kontaktování střediska podpory společnosti Dell buďte v blízkosti svého počítače, aby vám personál podpory mohl lépe pomoci se všemi potřebnými postupy.

 **POZNÁMKA:** Systém kódu expresní služby společnosti Dell nemusí být ve všech zemích k dispozici.

Na výzvu automatizovaného telefonního systému společnosti Dell zadejte svůj kód expresní služby. Váš telefonát bude přesměrován přímo k odpovědnému pracovníkovi podpory. Pokud nemáte kód expresní služby, otevřete složku **Příslušenství Dell**, dvakrát klikněte na ikonu **Express Service Code** a postupujte podle pokynů.



 **POZNÁMKA:** Některé ze služeb nejsou vždy dostupné v zemích mimo USA. Zavolejte místnímu zástupci společnosti Dell a informujte se o dostupnosti těchto služeb.

## Technická podpora a služby zákazníkům

Služby podpory společnosti Dell vám zajistí odpověď na jakoukoli otázku týkající se hardwaru společnosti Dell. Pracovníci podpory používají pro rychlé a přesné odpovědi počítačovou diagnostiku.

Pokud chcete kontaktovat službu podpory společnosti Dell, přečtěte si část „Než zavoláte“ na straně 91 a vyhledejte kontaktní informace pro vaši oblast, nebo přejděte na stránky [support.dell.com](http://support.dell.com).

## DellConnect

Nástroj DellConnect je jednoduchý online přístupový nástroj umožňující pracovníkům servisních služeb a podpory Dell přístup do vašeho počítače prostřednictvím širokopásmového připojení, diagnostiku potíží a jejich odstranění pod vaším dohledem. Další informace najdete na webové stránce [dell.com/DellConnect](http://dell.com/DellConnect).

## Online služby

Informace o produktech a službách společnosti Dell naleznete na následujících webových stránkách:

- **dell.com**,
- **dell.com/ap** (pouze pro oblast Asie a Tichomoří),
- **dell.com/jp** (pouze pro Japonsko),
- **euro.dell.com** (pouze pro Evropu),
- **dell.com/la** (pro oblast Latinské Ameriky a Karibiku),
- **dell.ca** (pouze pro Kanadu).

Podpora společnosti Dell je dostupná prostřednictvím následujících webů a e-mailových adres:

### Webové stránky podpory společnosti Dell

- **support.dell.com**,
- **support.jp.dell.com** (pouze pro Japonsko),
- **support.euro.dell.com** (pouze pro Evropu),
- **supportapj.dell.com** (pouze pro oblast Asie a Tichomoří).

### E-mailové adresy podpory společnosti Dell

- **mobile\_support@us.dell.com**,
- **support@us.dell.com**,
- **la-techsupport@dell.com** (pouze pro oblast Latinské Ameriky a Karibiku),
- **apsupport@dell.com** (pouze pro oblast Asie a Tichomoří).

### E-mailové adresy marketingového a prodejního oddělení společnosti Dell

- **apmarketing@dell.com** (pouze pro oblast Asie a Tichomoří),
- **sales\_canada@dell.com** (pouze pro Kanadu).

### Anonymní protokol přenosu souborů (FTP)

- **ftp.dell.com**

Přihlaste se jako uživatel: `anonymní`  
a použijte svou e-mailovou adresu jako heslo.

## Automatizovaná služba stavu objednávek

Chcete-li zkontrolovat stav objednávky jakýchkoli produktů Dell, můžete přejít na adresu **support.dell.com** nebo můžete zavolat na automatizovanou službu stavu objednávek. Nahraná zpráva vás vyzve k zadání informací potřebných pro vyhledání objednávky a sdělení informací o jejím stavu.

Pokud máte nějaký problém s objednávkou, například chybí součástky, nebyly dodány správné součástky nebo nemáte správnou fakturu, kontaktujte zákaznickou podporu společnosti Dell. Před telefonátem si připravte fakturu nebo dodací list.

Telefonní číslo pro oblast, v níž se nacházíte, naleznete v části „Kontaktování společnosti Dell“ na straně 93.

## Informace o produktech

Pokud potřebujete informace o dalších produktech společnosti Dell, nebo chcete zadat objednávku, navštivte webové stránky společnosti Dell na adrese **dell.com**. Telefonní číslo pro vaši oblast nebo kontakt na prodejce najdete v části „Kontaktování společnosti Dell“ na straně 93.

## Vracení zboží za účelem záruční opravy nebo vrácení částky

Připravte si všechny položky, které jsou určeny k opravě nebo navrácení:

 **POZNÁMKA:** Před vrácením produktu společnosti Dell je třeba zazálohovat veškerá data z pevného disku a všech dalších paměťových zařízení produktu. Odstraňte všechny důvěrné, soukromé nebo osobní informace a také přenosná média, jako jsou disky CD a paměťové karty. Společnost Dell není zodpovědná za žádné důvěrné, firemní nebo osobní informace, ztracená nebo poškozená data nebo poškozená či ztracená vyjímatelná média, která vrátíte společně s produktem.

1. Zavolejte do společnosti Dell, kde obdržíte autorizační číslo vrácení materiálu. Čitelně a viditelně je napište na balík. Telefonní číslo pro oblast, v níž se nacházíte, naleznete v části „Kontaktování společnosti Dell“ na straně 93.

2. Přiložte kopii faktury a dopis s uvedením důvodu vrácení.
3. Přiložte také kopii diagnostického kontrolního formuláře (viz „Diagnostický kontrolní formulář“ na straně 92) s označením testů, které jste provedli, a případných chybových zpráv nástroje Dell Diagnostics (viz „Nástroj Dell Diagnostics“ na straně 74).
4. Pokud zboží vracíte za účelem vrácení peněz, přiložte veškeré příslušenství, které náleží k vráceným položkám (adaptér střídavého napájení, software, příručky atd.).
5. Vracené zařízení zabalte do originálního (nebo jiného vhodného) obalu.

 **POZNÁMKA:** Jste odpovědní za zaplacení přepravních nákladů. Odpovídáte také za pojištění vrácených produktů a za riziko ztráty při přepravě zásilky. Balíky na dobírku nebudou přijaty.

 **POZNÁMKA:** Vracené zboží, které nesplní některé z předchozích požadavků, bude odmítnuto a vráceno odesílateli.

## Než zavoláte

**POZNÁMKA:** Při telefonátu mějte k dispozici kód expresní služby. Kód umožní automatizovanému systému telefonní podpory společnosti Dell váš telefonát správně přesměřovat. Rovněž můžete být požádáni o informace ze servisního štítku.

### Umístění servisního štítku

Servisní štítek se nachází na spodní straně počítače.

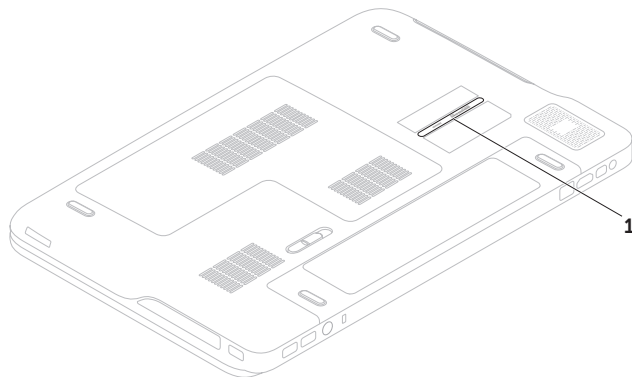

---

1 Servisní štítek

---

## Nápověda

Nezapomeňte vyplnit následující diagnostický kontrolní formulář. Pokud je to možné, před zavoláním technické podpory společnosti Dell zapněte počítač a zavolejte z takového telefonního přístroje, který je v blízkosti počítače. Můžete být požádáni o zadání některých příkazů na klávesnici, poskytnutí podrobných informací během prováděných operací nebo vyzkoušení jiného postupu odstraňování potíží, který můžete provést pouze u příslušného počítače. Je třeba mít k dispozici dokumentaci k počítači.

## Diagnostický kontrolní formulář

- Jméno:
- Datum:
- Adresa:
- Telefonní číslo:
- Servisní štítek (čárový kód na spodní části počítače):
- Kód expresní služby:
- Autorizační číslo pro vrácení materiálu (pokud vám bylo přiděleno technikem podpory společnosti Dell):
- Operační systém a jeho verze:
- Zařízení:
- Rozšiřovací karty:
- Jste připojeni k síti? Ano/Ne
- Síť, její verze a síťový adaptér:
- Programy a jejich verze:

Obsah souborů aktivních při spuštění počítače naleznete v dokumentaci k operačnímu systému. Pokud je počítač připojen k tiskárně, všechny soubory vytiskněte. V opačném případě před kontaktováním společnosti Dell si obsah všech souborů poznačte.

- Chybové zprávy, zvukové kódy nebo diagnostické kódy:
- Popis problému a postupy řešení problémů, které jste provedli:

## Kontaktování společnosti Dell

Pro zákazníky v USA je k dispozici telefonní číslo 800-WWW-DELL (800-999-3355).

 **POZNÁMKA:** Pokud nemáte aktivní internetové připojení, kontaktní informace najdete na nákupní faktuře, dodacím listu, účtence nebo v produktovém katalogu společnosti Dell.

Společnost Dell poskytuje několik online a telefonních možností podpory a služeb. Dostupnost se liší v závislosti na zemi a produktu. Některé služby nemusí být ve vašem regionu k dispozici.

Kontaktování společnosti Dell s dotazem týkajícím se prodeje, technické podpory nebo zákaznických služeb:

1. Přejděte na stránku **dell.com/ContactDell**.
2. Zvolte zemi nebo oblast.
3. Vyberte příslušný odkaz na požadovanou službu nebo podporu.
4. Vyberte si způsob kontaktování společnosti Dell, který je pro vás nejpohodlnější.

# Další informace a prostředky

<b>Činnost:</b>	<b>Zdroj příslušných informací:</b>
Opětovná instalace operačního systému	část „Médium pro obnovení systému“ na straně 83
Spuštění diagnostického programu	část „Nástroj Dell Diagnostics“ na straně 74
Přinstalování systémového softwaru	část „My Dell Downloads“ na straně 73
Další informace o operačním systému Microsoft Windows a funkcích	<b>support.dell.com</b>
Nalezení servisního štítku/kódu expresní služby – servisní štítek je potřeba pro identifikování počítače na stránkách <b>support.dell.com</b> nebo při kontaktování technické podpory	spodní strana počítače „Centrum podpory společnosti Dell“ na straně 72



## Činnost:

---

Upgrade počítače pomocí nových nebo dalších součástí, například nového pevného disku

Přinstalování nebo výměna opotřebované nebo vadné součásti

---

Získání informací o bezpečném používání počítače

Kontrola záruky, podmínek (pouze USA), bezpečnostních pokynů, informací o předpisech, informací o ergonomii a smlouvy s koncovým uživatelem

---

## Zdroj příslušných informací:

---

*Servisní příručka* na webových stránkách **support.dell.com/manuals**



**POZNÁMKA:** V některých zemích může otevření nebo výměna součástí počítače vést ke zrušení záruky. Než začnete s prací ve vnitřních částech počítače, zkontrolujte záruku a podmínky pro vrácení zboží.

---

dokumenty dodané s počítačem, které obsahují informace o bezpečnosti a předpisech, a také webové stránky **dell.com/regulatory\_compliance** informující o souladu s předpisy

---

## **Činnost:**

Nalezení ovladačů, souborů ke stažení  
a souborů readme

Přístup k technické podpoře a produktové  
nápovědě

kontrola stavu objednávky nového zboží

Získání odpovědí na časté dotazy



Získání aktuálních informací o technických  
změnách počítače nebo rozšířeních  
technických referenčních materiálů pro  
technické pracovníky a pokročilé uživatele

## **Zdroj příslušných informací:**

[support.dell.com](https://support.dell.com)

# Specifikace

Tato část obsahuje informace, které můžete potřebovat při instalaci či aktualizaci počítače nebo při aktualizaci ovladačů.

 **POZNÁMKA:** Nabízené možnosti se mohou v závislosti na oblasti lišit. Více informací o konfiguraci počítače najdete na stránkách Centrum podpory společnosti Dell v části **Podrobné informace o systému**. Chcete-li otevřít stránku Centrum podpory společnosti Dell, klikněte na tlačítko **Start**  → **Všechny programy** → **Dell** → **Centrum podpory společnosti Dell** → **Otevřít stránku Centrum podpory společnosti Dell**.

## Model počítače

Dell XPS L702X

## Informace o počítači

Systémová čipová sada	Čipová sada řady Mobile Intel 6 HM67
Typ procesoru	Intel Core i3 Intel Core i5 Intel Core i7

## Paměť

Konektor paměťového modulu	dva nebo čtyři konektory SODIMM přístupné uživateli
Kapacita paměťových modulů	1 GB, 2 GB a 4 GB
Minimální velikost paměti	3 GB
Maximální velikost paměti	16 GB

## Paměť

Typ paměti	1066/1333 MHz SODIMM DDR3
------------	------------------------------

**POZNÁMKA:** Pokyny týkající se upgradování paměti naleznete v *Servisní příručce* na stránce [support.dell.com/manuals](http://support.dell.com/manuals).

## Konektory

Zvuk	jeden vstupní konektor mikrofonu, jeden konektor stereofonních sluchátek/reproduktorů
S/PDIF	jeden kombinovaný konektor pro sluchátka/digitální konektor S/PDIF
Karta Mini Card	jeden slot pro karty Mini Card plné velikosti jeden slot pro karty Mini Card poloviční velikosti
Konektor HDMI	jeden 19 kolíkový konektor

## Konektory

Síťový adaptér	jeden konektor RJ45
USB	dva 4 kolíkové konektory vyhovující standardu USB 3.0 jeden 4 kolíkový konektor USB 2.0
Rozhraní Mini-DisplayPort	jeden 20 kolíkový konektor
eSATA	jeden kombinovaný sedmi 7 kolíkový/čtyř 4 kolíkový konektor eSATA/USB s funkcí PowerShare
Čtečka paměťových karet	jeden slot 9-v-1
Konektor pro vstup antény (volitelný)	jeden konektor MCX

## Čtečka paměťových karet

---

Podporované karty	Paměťová karta Secure Digital (SD) Secure Digital Input Output (SDIO) Secure Digital High Capacity (SDHC) Secure Digital eXtended Capacity (SDXC) Memory Stick Memory Stick PRO Paměťová karta MSXC MultiMedia Card (MMC) xD-Picture Card
-------------------	---

## Kamera

---

Typ	2,0 MP, HD s podporou formátu H.264
Rozlišení videa	1280 x 720

## Komunikace

---

Modem (volitelný)	externí modem USB V.92 56 K
Síťový adaptér	10/100/1000 Ethernet LAN na systémové desce
Bezdrátové připojení	WLAN, WWAN (volitelné), WiMAX/Wi-Fi abgn/agn a bezdrátová technologie Bluetooth (volitelné)/WiDi (volitelné)
Televize	Karta televizního přijímače (volitelné)

## Zvuk

---

Řadič zvuku	Realtek ALC665
Reproduktory	2 x 5 W (hlavní reproduktory) a 12W subwoofer
Ovládání hlasitosti	nabídka programů a prvky pro ovládání médií

### Video

---

#### Integrovaný:

Řadič videa	Grafická karta Intel HD
Paměť grafické karty	až 1,6 GB

#### Samostatná:

Řadič videa	NVIDIA GeForce GT 550M NVIDIA GeForce GT 555M
Paměť grafické karty	1 GB DDR3 (GT 550M) 3 GB DDR3 (GT 555M)

### Displej

---

Typ	17,3 palcový displej HD+ WLED, TrueLife
	17,3 palcový displej Full HD WLED, TrueLife 3D
	17,3 palcový displej Full HD WLED, TrueLife
	Více dotykový 17,3 palcový displej HD+ WLED, TrueLife (volitelný)

### Displej

---

#### Rozměry:

Výška	214,81 mm (8,46 palce)
Šířka	381,89 mm (15,04 palce)
Úhlopříčka	439,42 mm (17,30 palce)

Maximální rozlišení	HD+: 1600 x 900 FHD: 1920 x 1080
---------------------	-------------------------------------

Obnovovací frekvence	HD+: 60 Hz FHD: 120 Hz
----------------------	---------------------------

Provozní úhel	0° (zavřený) až 135°
---------------	----------------------

Vodorovný pozorovací úhel	HD+: 40/40 FHD: 60/60
---------------------------	--------------------------

Svislý pozorovací úhel	HD+: 15/30 (H/L) FHD: 50/50 (H/L)
------------------------	--------------------------------------

Rozteč pixelů	HD+: 0,2388 mm x 0,2388 mm FHD: 0,1989 mm x 0,1989 mm
---------------	--

## Baterie

---

Devíti článková lithium-iontová baterie:

Výška	221,07 mm (8,70 palce)
Šířka	54,35 mm (2,14 palce)
Hloubka	42,53 mm (1,67 palce)
Hmotnost	0,52 kg (1,14 libry)

Šesti článková lithium-iontová baterie:

Výška	209,19 mm (8,24 palce)
Šířka	54,35 mm (2,14 palce)
Hloubka	20,40 mm (0,80 palce)
Hmotnost	0,34 kg (0,74 libry)

Napětí 11,1 V (6/9 článková)

Přibližná doba nabíjení 4 hodiny (při vypnutém počítači)

## Baterie

---

Doba provozu Provozní doba baterie se liší v závislosti na provozních podmínkách

Článková baterie tvaru mince CR-2032

## Adaptér střídavého proudu

---

 **POZNÁMKA:** Požívejte pouze adaptéry střídavého proudu určené pro tento počítač. Další informace naleznete v bezpečnostních informacích dodávaných s počítačem.

Vstupní napětí 100–240 V stř.

Vstupní proud 2,30 A/2,50 A (maximální)

Vstupní frekvence 50–60 Hz

Výstupní výkon 130 W/150 W

### Adaptér střídavého proudu

---

Výstupní proud:

130 W      6,70 A (nepřetržitý)

150 W      7,70 A (nepřetržitý)

Jmenovité  
výstupní napětí      19,5 V ss.

Provozní  
teplota      0 až 40 °C  
(32 až 104 °F)

Teplota pro  
skladování      –40 až 70 °C  
(–40 až 158 °F)

### Klávesnice

---

Počet kláves      102 (USA a Kanada),  
103 (Evropa), 105 (Brazílie),  
106 (Japonsko)

Rozvržení      QWERTY/AZERTY/Kanji

### Dotyková podložka

---

Poziční rozlišení      240 cpi  
X/Y (režim  
grafického  
tabletu)

Velikost:

Šířka      100 mm (3,94 palce)

Výška      56 mm (2,2 palce)

### Fyzické vlastnosti

---

Výška      32,9 až 38,5 mm  
(1,29 až 1,51 palce)

Šířka      414,9 mm (16,33 palce)

Hloubka      287,3 mm (11,31 palce)

Hmotnost      3,5 kg (7,7 libry)

(se 6 článkovou  
baterií)



## Doporučené parametry prostředí

Teplotní rozsah:

Provozní	0 až 35 °C (32 až 95 °F)
Skladovací	−40 až 65°C (−40 až 149 °F)

Relativní vlhkost (maximální):

Provozní	10 % až 90 % (bez kondenzace)
Skladovací	5 % až 95 % (bez kondenzace)

Maximální vibrace (pomocí náhodného vibračního spektra, které napodobuje uživatelské prostředí):

Provozní	0,66 GRMS
Neprovozní	1,30 GRMS

## Doporučené parametry prostředí

Maximální náraz (za provozu – měřeno se spuštěným nástrojem Dell Diagnostics na disku pomocí pulzu 2 ms s poloviční sinusoidou; neprovozní – měřeno u pevného disku se zasunutou hlavou pomocí pulzu 2 ms s poloviční sinusoidou):

Provozní	110 G
Neprovozní	160 G

Nadmořská výška (maximální):

Provozní	−15,2 až 3048 m (−50 až 10 000 stop)
Skladovací	−15,2 až 10 668 m (−50 až 35 000 stop)

Stupeň uvolňování znečišťujících látek do vzduchu

G2 nebo nižší dle normy ISA-S71.04-1985

# Příloha

## Informace pro NOM neboli oficiální mexickou normu (pouze pro Mexiko)

V souladu s požadavky oficiálních mexických norem (NOM) poskytujeme k zařízení popsanému v tomto dokumentu následující informace:

### Dovozce:

Dell México S.A. de C.V.

Paseo de la Reforma 2620 – Flat 11°

Col. Lomas Altas

11950 México, D.F.

Regulační číslo modelu	Napětí	Frekvence	Spotřeba energie	Typ výstupního napětí	Výstupní napětí
P09E	100–240 V stř.	50–60 Hz	2,30 A/2,50 A	19,5 V ss.	6,70 A/7,70 A

Podrobnosti naleznete v bezpečnostních informacích dodávaných s počítačem.

Další informace o dodržování bezpečnostních předpisů naleznete na stránce Plnění legislativních požadavků na adrese [dell.com/regulatory\\_compliance](http://dell.com/regulatory_compliance).

# Rejstřík

## B

bezdrátové připojení k síti **66**

## C

Centrum nastavení mobilních zařízení **42**

## D

DataSafe Local Backup **81**

DellConnect **87**

Dell Diagnostics **74**

Dell Factory Image Restore **84**

Dell Stage **61**

diagnostický kontrolní formulář **92**

disky CD, přehrávání a vytváření **55**

disky DVD, přehrávání a vytváření **55**

doprava produktů

za účelem vrácení nebo opravy **90**

dotyková obrazovka

gesta **50**

dotyková podložka

gesta **40**

## E

e-mailové adresy

technická podpora **88**

e-mailové adresy podpory **88**

### I

indikátor činnosti pevného disku **35**

indikátor stavu baterie **35**

ISP

poskytovatel internetového připojení **23**

### K

kamera **49**

karta B-CAS **14**

karta SIM **14**

klávesy pro ovládání multimédií **42**

konektor rozhraní Mini-DisplayPort **33**

kontaktování společnosti Dell online **93**

### L

lišta s ovládacími prvky **35**

### M

média pro obnovení systému **83**

možnosti počítače **54**

možnosti přeinstalování systému **79**

### N

nápověda

získání pomoci a podpory **86**

nastavení, dříve než začnete **7**

Nastavení systému

chování funkčních kláves **42**

zadání **42**

**O**

obnovení do výchozího stavu **84**

Obnovení systému **80**

odstraňování potíží **64**

optická jednotka

použití **46**

ovladače a soubory ke stažení **96**

**P**

panel pro ovládání zvuku **45**

počítač, instalace **7**

potíže, řešení **64**

potíže se softwarem **69**

potíže s hardwarem

diagnostika **74**

potíže s napájením, řešení **67**

potíže s pamětí

řešení **69**

přihlášení na FTP, anonymní **88**

připojení

k internetu **23**

připojení k internetu **23**

připojení k síti

oprava **67**

připojení k síti pomocí kabelu

síťový kabel, připojení **9**

produkty

informace a možnosti nákupu **89**

prostředky, další **94**

proudění vzduchu, umožnění **7**

Průvodce řešením potíží s hardwarem **74**

**R**

rozdvojky, použití **8**

rychlý pohyb **50**

## S

služby zákazníkům **87**

softwarové funkce **54**

specifikace **97**

stránky podpory

celý svět **88**

## T

technologie NVIDIA Optimus **56**

telefonické kontaktování společnosti Dell **91**

televizní přijímač **19**

## U

USB PowerShare **29**

## V

vrácení zboží v záruční době **90**

## W

Windows

Průvodce kompatibilitou programů **70**

## Z

záloh a obnovení **55**

získání dalších informací **94**



Vytištěno v Polsku.

[www.dell.com](http://www.dell.com) | [support.dell.com](http://support.dell.com)



0R3VJYA01